

BIDOOR BEST SELECTION

集合住宅用インテリア金物シリーズ

April, 2007 issue



お問い合わせは・・・



- 在庫管理を徹底し、品切れの起こらないように努力しておりますが、注文が一時的に集中する場合は、やむを得ず品切れになる製品もあります。
- 製品仕様および価格は、予告なく変更することがあります。
- 印刷の都合上、実際の製品と多少色が異なることがあります。
- 特に明記していない限り、単位は全てミリメートル (mm) です。
- 製品の中には、一部端数販売が出来ないものもあります。
- カタログ記載の寸法は参考寸法です。
- 「価格」に消費税は含まれておりません。
- カタログ内容は2007年4月現在のものです。
- WEB サイト <http://www.bidoor.co.jp/>



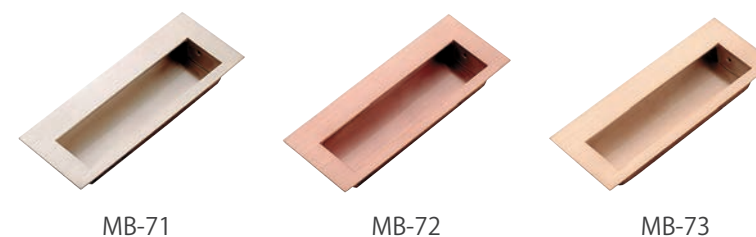

MB-71 MB-72 MB-73

■ 淡く美しいパール系乳白色カラー (淡麗シリーズ)

品名	サイズ	A×a	B×b	C	D
パレット	105	105×40	86.5×30	13	1
	85	85×39	67×30	13	1

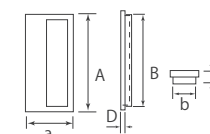

NEW

品名	品番	材質	カラー	入数	サイズ	価格
パレット (釘付)	MB-71	黄銅	パールホワイト	20	105/85	価格はPDF 価格表でご 確認下さい。
	MB-72	黄銅	パールピンク	20	105/85	
	MB-73	黄銅	パールクリーム	20	105/85	

※ホワイトブロンズ、クロム、本金、GB、アンバーもあります。



PZ-661 PZ-662 PZ-663 PZ-664 PZ-665

■ 淡く美しいパール系乳白色カラー (淡麗シリーズ)

従来のパールメッキは腐食しやすい「銀」を使うため、酸化(サビ)が弱点でした。しかし商品開発段階で金属の化学的基礎原理を応用し、独自の多層コーティングによって変色や酸化(サビ)の危険性から製品を保護することを可能にしました。また、柔らかな光の反射が特徴のサーチャイトニッケル、サーチャイトゴールドもラインナップしました。

■ 流線型の美しいフォルム

色調と製品フォルムにこだわり、洋風でも和風でもコーディネートがしやすいプロダクトデザインを目指しました。開発コンセプトはシンプル&ニューオリエンタル。使いやすいワイド仕様でバリアフリーにも対応しています。

■ 特別仕様カラーも可能

ホワイトブロンズやクロム、本金など特別仕様カラーのご注文も承っています。お気軽にお問合せ下さい。

NEW

品名	サイズ	A×a	B×b	C	D
エポック	120	120×42	114×35	13.5	1.5
	105※	105×38	99×32	12.5	2

※105mmサイズは12芯材機にも対応(片面) 鍍(ツバ)下:10.5mm

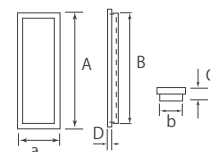

品名	品番	材質	カラー	入数	サイズ	価格
エポック (釘付)	PZ-661	ZDC	パールホワイト	20	120/105	価格はPDF 価格表でご 確認下さい。
	PZ-662	ZDC	パールピンク	20	120/105	
	PZ-663	ZDC	パールクリーム	20	120/105	
	PZ-664	ZDC	サーチャイトニッケル	20	120/105	
	PZ-665	ZDC	サーチャイトゴールド	20	120/105	

★M4ビスで裏から取付け可能

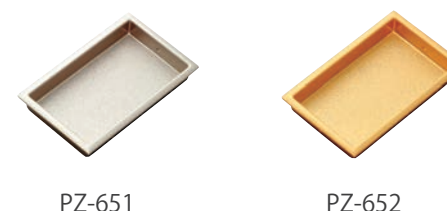

PZ-651 PZ-652

■ 黄金比分割形状の美しさと調和

「黄金比分割」とは人に美しさと調和感を与えと言われていた比率で、長方形の場合は横：縦がおおよそ1：1.6となります。植物の花弁や貝殻の螺旋構造など自然界でも様々な所で見られ、人工物では名刺や新書判等の縦横比にもよく使われます。

■ 繊細な細い縁(ふち)

頭丈で高級感のあるダイキャスト製一体成型によって、曲線加工のシャープな縁(ふち、覆輪/ふくりん)を実現しました。

■ 12mm芯材機対応製品 (片面)

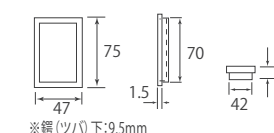

※鍍(ツバ)下:9.5mm

NEW

品名	品番	材質	カラー	入数	サイズ	価格
レリーフ (釘付)	PZ-651	ZDC	サーチャイトニッケル	20	75	価格はPDF価格表でご確認下さい。
	PZ-652	ZDC	サーチャイトゴールド	20	75	



■ 藤戸引手・バルサー戸引手

写真は藤戸引手です。



PS-313 穴アリ
PS-216 穴ナシ



PS-315 穴アリ
PS-215 穴ナシ



PS-318 穴アリ
PS-218 穴ナシ



PS-214 穴ナシ



PB-317 穴アリ
PB-217 穴ナシ



PS-219 穴ナシ

■ 高級桜戸引手・ハイパー戸引手

写真は高級桜戸引手です。



PS-05 穴アリ
PS-205 穴ナシ



PS-06 穴アリ



PS-07 穴アリ
~~PS-207 穴ナシ~~

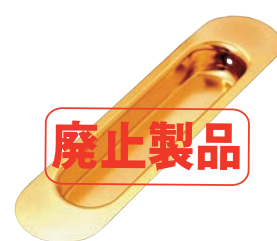

廃止製品

PS-09 穴アリ
PS-209 穴ナシ



PB-35 穴アリ



PB-36 穴アリ



PB-37 穴アリ
PB-237 穴ナシ

■ ステンチリ出し・量産舟底・葵戸引手

写真は穴アリ製品です。



PS-11 穴アリ
PS-30 穴ナシ



PS-15 穴アリ
PS-31 穴ナシ



PC-25 穴アリ

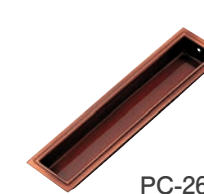

PC-26 穴アリ



廃止製品

PS-14 穴アリ
PS-33 穴ナシ



PS-16 穴アリ
PS-32 穴ナシ



PC-27 穴アリ

◎ ステンチリ出し

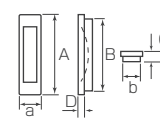

サイズ	A×a	B×b	C	D
75	75×18	45×13	8	0.4
90	90×22	53×16	9	0.4
105	105×25	64×18	10	0.5
120	120×27	73×20	10	0.5

★量産舟底引手9.5サイズと同じ5.7サイズは全高(C)が6.1mm

◎ 葵戸引手

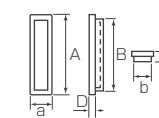

サイズ	A×a	B×b	C	D
66	66×16	61×12	7	1
75	75×19	69×14	8	1
90	90×22	84×16	10	1
105	105×26	97×18	10	1

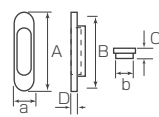

サイズ	A×a	B×b	C	D
75	75×19	53×13.5	8	0.5
90	90×21	63×15	9	0.5
105	105×24	74×17	9.5	0.5
120	120×26	87×18	10	0.5
150	150×30	113×20	11	0.5
200	200×42	157×30	14	0.5

穴アリ 釘穴アリの釘止仕様製品です。
穴ナシ 釘穴ナシの接着剤止仕様製品です。

品名	品番	材質	仕上	入数	サイズ/価格
高級桜戸引手 (釘付)	PS-05	SUS304	シルバー	50※	価格はPDF 価格表でご 確認下さい。
	PS-06	SUS304	ステンカラー	50※	
	PS-07	SUS304	アンバー	50※	
	PS-09	SUS304	本金	50	
	PB-35	黄銅	G B	50※	
	PB-36	黄銅	仙徳	50※	
	PB-37	黄銅	S G	50※	
ハイパー戸引手	PS-205	SUS304	シルバー	50	
	PS-207	SUS304	アンバー	50	
	PB-237	黄銅	S G	50	
	PS-209	SUS304	本金	50	

※サイズ150は入数30、サイズ200は入数10です。

品名	品番	材質	仕上	入数	サイズ/価格	
藤戸引手 (スリムビス付)	PS-313	SUS304	クロムパール	30	価格はPDF 価格表でご 確認下さい。	
	PS-314	SUS304	本金パール	30		
	PS-315	SUS304	シルバー	30		
	PB-317	黄銅	S	G		30
	PS-318	SUS304	アンバー	30		
	PS-319	SUS304	本	金		30
	PS-214	SUS304	本金パール	30		
バルサー戸引手	PS-215	SUS304	シルバー	30		
	PS-216	SUS304	クロムパール	30		
	PB-217	黄銅	S	G	30	
	PS-218	SUS304	アンバー	30		
	PS-219	SUS304	本	金	30	

★底面：パール塗装(焼付)仕上 覆輪(ふくりん 縁部分)：鏡面仕上
※サイズ180は入数10

品名	品番	材質	仕上	入数	サイズ/価格
ステンチリ出し (ビス付)	PS-11	SUS304	ヘアライン	1箱(50個入)	価格はPDF 価格表でご 確認下さい。
	PS-14	SUS304	ゴールド	50	
	PS-15	SUS304	仙徳	50	
	PS-16	SUS304	S G	50	
	PS-30	SUS304	ヘアライン	1箱(50個入)	
量産舟底引手	PS-33	SUS304	ゴールド	50	
	PS-31	SUS304	仙徳	50	
	PS-32	SUS304	S G	50	
葵戸引手	PC-25	銅	ホワイト	50※	
	PC-26	銅	G B	50※	
	PC-27	銅	古美	50※	

※サイズ75は入数100



■ 木製の弱点を改善した安定的な木目カラーと形状
 天然の木製引手の弱点は
 ・ 木目柄と色の不均一性
 ・ 成型の不均一性や変形 (ソリ)
 ・ 材質の強度 割れやすさ
 などと言われてきました。そこで金属製ボディと木目底板で、安定性のある木目柄 色彩の襖引手を製作しました。

■ 繊細でシャープな縁 ふち)
 木製引手の場合、縁 ふち、覆輪(ふくりん)を細くするには材質の強度などの問題で5mm程度が限界でした。しかし、ボディを金属にすることにより、細くシャープな縁が実現可能となりました。

■ 実用新案登録済 PAT.)

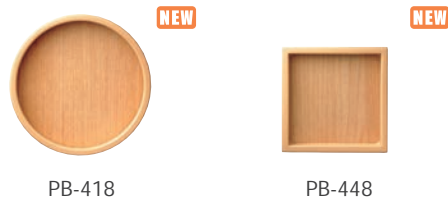

材質 黄銅/オレフィンシート(厚生労働省NOC対象14物質非含有)

品名	品番	カラー	入数	釘穴	価格
ウッディ二寸丸(釘付)	PB-418	メイプル	50	○	
ウッディ四角角(釘付)	PB-448	カラー		○	

★引手の縁(ツバ)下サイズが6mm以上の為、12mm芯材の間仕切りで両面に引手をご使用の場合、両面同じ場所に引手穴を開けないでください。引手穴が重ならないようにずらして開けてから引手を取り付けてください。

価格はPDF価格表でご確認下さい。

サイズ	A	B	C	D
大	67φ	61φ	9	2
中	47φ	43φ	8	1.5

※縁(ツバ)下: 7mm

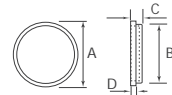

サイズ	A	B	C	D
大	59	53	8	1.5
中	37	32	7.5	1.5

※縁(ツバ)下: 7mm

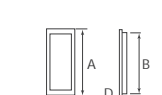
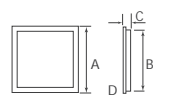
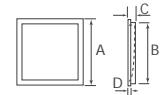

品名	サイズ	A	B	C	D
花道二寸丸	大	67φ	61φ	8	2
	中	47φ	43φ	7.5	2

品名	サイズ	A×a	B×b	C	D
花道四角角	大	59×59	53×53	7.5	1.5
	中	37×37	32×32	7.5	1.5
花道リピング	大	75×35	69×29	8.5	1.5
	中	53×25	48×21	8.5	1.5

■ 襖紙になじむ乳白色カラー(淡麗シリーズ)

「襖紙」との調和をコンセプトに開発された、美しいデザイン金物「淡麗シリーズ」。
 淡麗シリーズはこの花道以外に「ワイド引手エポック 2P参照」 「開閉引手ハレット 3P参照」、「ハサミ止アルファ取手 27P参照」があります。

■ パールメッキと多層コーティング

従来のパールメッキは腐食しやすい「銀」を使うため、酸化(サビ)が弱点でした。しかし商品開発段階で金属の化学的基礎原理を応用し、独自の多層コーティングによって変色や酸化(サビ)の危険性から製品を保護することを可能にしました。

◎金属調色については、生産ロットによって多少色合いが異なる場合があります。

品名	品番	材質	カラー	入数	釘穴	価格
花道二寸丸	PB-401	★黄銅	パールホワイト	40	×	
	PB-402	★黄銅	パールピンク	40	×	
	PB-403	★黄銅	パールクリーム	40	×	
花道四角角(釘付)	PB-441	黄銅	パールホワイト	50	○	
	PB-442	黄銅	パールピンク	50	○	
	PB-443	黄銅	パールクリーム	50	○	
花道リピング(釘付)	PB-561	黄銅	パールホワイト	50	○	
	PB-562	黄銅	パールピンク	50	○	
	PB-563	黄銅	パールクリーム	50	○	

価格はPDF価格表でご確認下さい。

★釘穴入り仕様も出来ます。



■ 一味違うツートンカラー

底面の特種マットシルバー塗装(焼付け)仕上げと、覆輪(ふくりん/縁部分)の鏡面仕上げで一味違う都会的なイメージを演出できます。



品名	品番	材質	カラー	入数	釘穴	価格
シルキー二寸丸	PS-121	SUS304	マットシルバー	50	×	
シルキーチリ角	PS-61	SUS430	マットシルバー	50	○	

価格はPDF価格表でご確認下さい。

サイズ	A	B	C	D
大	70φ	60φ	7	1
中	50φ	42φ	7	1



サイズ	A	B	C	D
大	57	51	7	2
特中	43	36	7	1.5

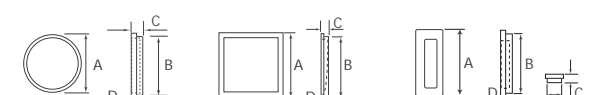
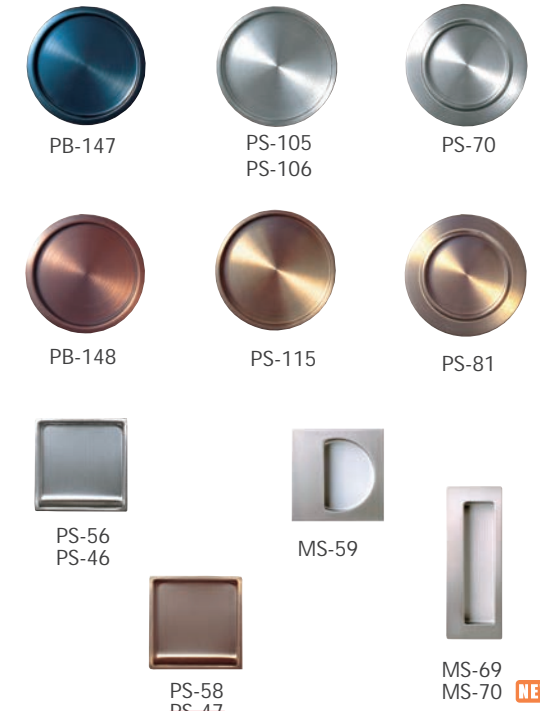
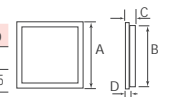

品名	品番	材質	仕上	入数	釘穴	価格
ルーキー引手	PB-147	黄銅	ネイビー古美	50	×	
	PB-148	黄銅	G B	50	×	
ステン穴無平円丸	PS-105	SUS304	ヘアライン	50	×	
	PS-115	SUS304	仙徳	50	×	
ステン穴有平円丸	PS-106	SUS304	ヘアライン	50	○	
ステン二重丸	PS-70	SUS304	ヘアライン	50	○	
量産ステンチリ角	PS-56	※ SUS430	ヘアライン	50	○	
	PS-58	※ SUS430	アンバー	50	○	
ステンチリ落角	PS-46	SUS430	ヘアライン	50	○	
浅型掘込長角	MS-59	SUS304/アルミ	ステン白底	30	○	
掘込長角(釘付)	MS-69	SUS304/アルミ	ステン白底	30	○	
浅型掘込長角	MS-70	★ SUS304/アルミ	ステン白底	30	×	

価格はPDF価格表でご確認下さい。

※ステンチリ落角の裏カバー無し仕様

★縁(ツバ)下: 8.7mm

品名	サイズ	A×a	B×b	C	D	
ステンチリ落角	大	58×58	52×52	8	2	
	中	39×39	34×34	8	2	
掘込角半月	大	57×57	46φ	12.5	1.8	
	小	47×47	38φ	12.5	1.8	
ステン穴無平円丸	大	120	115×42	92×32	13.5	1.8
	中	105	105×40	85×31	13.5	1.8
ステン二重丸	大	85	85×40	66×30	13.5	1.8
	中	65	65×30	52×22	13.5	1.8
量産ステンチリ角	特中	105	105×40	85×31	10.5	1.8

◎ステンレス: 鉄材はボンド、接着剤などの使用が可能です。
 ◎SUS 304(ステンレス)材: 硬く、強度、防錆性、耐久性に優れ、磁力に反応しません。
 ◎SUS 430(ステンレス)材: SUS 304より柔らかく加工が容易です。磁力に反応します。



NEW

■ 木製品シリーズご使用の際には

- 木製素材に使用する接着剤は水溶性をご使用にならないでください。変形などの原因になる場合があります。また、接着剤は側面に付けてください。裏底に付けると変形などの原因になることがあります。
- 接着剤は無溶剤・速硬化のAO-207「S・Uスーパーリヤー」(12ページに掲載)をお勧めいたします。
- 木製素材の湿度、硬度、保存状態などにより、多少の寸法違いが生じる場合があります。
- 天然木素材の木目柄、色合いなどは採取時期、産地の風土、環境、保存状態などによって多少異なる場合があります。

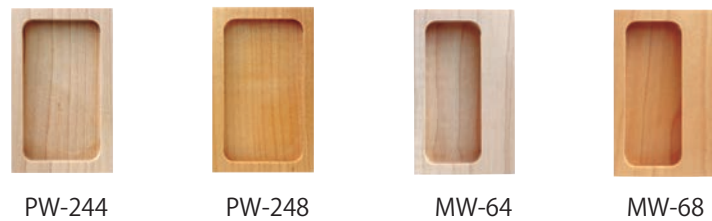

■ 黄金比分割形状の美しいシルエット 詳細は3ページをご覧ください

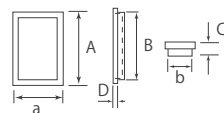

品名	品番	材質	カラー	入数	サイズ	価格	外寸A×a	裏寸B×b	高さC	厚さD
横引長者角	PW-244	パイメイ	生地	30	大	価格はPDF 価格表でご 確認下さい。	76×47	72×42	8	2
					中		47×30	42×25	8	2
開用長者角	PW-248	モミジ	クリアー	30	大	価格はPDF 価格表でご 確認下さい。	76×47	72×42	8	2
					中		47×30	42×25	8	2
開用長者角	MW-64	パイメイ	生地	20	大	価格はPDF 価格表でご 確認下さい。	76×47	71×41	12	2.5
					大		76×47	71×41	12	2.5

◆横引長者角 罫(ツバ)下:6mm
◆開用長者角 罫(ツバ)下:9.5mm

品名	品番	材質	カラー	入数	サイズ	価格	外寸A×a	裏寸B×b	高さC	厚さD
ファッションルーター	PW-41	パイメイ	生地	30	大	価格はPDF 価格表でご 確認下さい。	120×35	90×27	12	2.5
					中		105×30	75×22	7.5	2
					小		90×25	60×16	7.5	2
スマート戸引手	PW-44	モミジ	クリアー	30	大	価格はPDF 価格表でご 確認下さい。	120×37	115×32	11	2
					中		110×30	105×25	8	2
					小		70×22	65×17	8	2
スリム竹角	PW-140	竹合板★	クリアー	40	大	価格はPDF 価格表でご 確認下さい。	111×35	106×30	8	2
					中		75×24	70×19	8	2
スリム白木舟	PW-141	パイメイ	生地	50	大	価格はPDF 価格表でご 確認下さい。	111×35	106×30	8	2
					中		75×24	70×19	8	2
スリム白桤舟	PW-142	白木積層木★	クリアー	50	大	価格はPDF 価格表でご 確認下さい。	111×35	106×30	8	2
					中		75×24	70×19	8	2

★天然木材の合板を使用しています。合板は材質によって継目(つぎめ)に色の差があらわれる場合があります。予めご了承下さい。

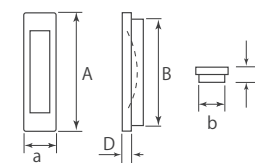

■ 黄金比分割形状の美しいシルエット 詳細は3ページをご覧ください

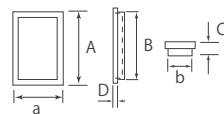

品名	品番	材質	カラー	入数	サイズ	価格	外寸A×a	裏寸B×b	高さC	厚さD
竹取長方	PW-240	竹合板★	生地	50	大	価格はPDF 価格表でご 確認下さい。	76×47	72×42	8	2
					中		47×30	42×25	8	2
白木長方	PW-241	パイメイ	生地	50	大	価格はPDF 価格表でご 確認下さい。	76×47	72×42	8	2
					中		47×30	42×25	8	2
桤目長方	PW-242	白木積層木★	クリアー	50	大	価格はPDF 価格表でご 確認下さい。	76×47	72×42	8	2
					中		47×30	47×30	8	2
白桤片チリ長方	PW-243	白木積層木★	生地	50	大	価格はPDF 価格表でご 確認下さい。	76×47	71×42	8	2
					中		47×30	42×25	8	2

★天然木材の合板を使用しています。合板は材質によって継目(つぎめ)に色の差があらわれる場合があります。予めご了承下さい。



品名	品番	材質	カラー	入数	サイズ	価格	外寸A×a	裏寸B×b	高さC	厚さD
フィンルーター	MW-84	パイメイ	生地	20	大	価格はPDF 価格表でご 確認下さい。	120×37	90×30	18	4
					中		100×34	70×26	18	4
両開兼用引手	MW-86	白木積層木★	クリアー	20	大	価格はPDF 価格表でご 確認下さい。	120×40	80×37	15	2
					中		100×40	51×37	15	2
掘込みグレイス	MW-63	白木積層木★	クリアー	20	大	価格はPDF 価格表でご 確認下さい。	120×40	115×35	16	2
					中		90×40	85×35	14	4
竹長方開用	MW-74	竹合板★	クリアー	20	大	価格はPDF 価格表でご 確認下さい。	70×35	65×30	14	4
					中					

★天然木材の合板を使用しています。合板は材質によって継目(つぎめ)に色の差があらわれる場合があります。予めご了承下さい。



●写真はPW-808 (インポートモミジ丸) です。



PW-08
PW-308
PW-408
PW-808

PW-04

PW-05
PW-305

PW-07

PW-13

PW-103

PW-200

PW-210

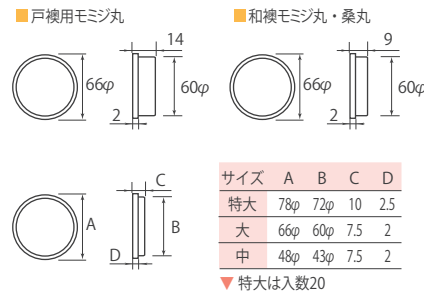

品名	品番	材質	仕上	入数	価格
モミジ丸	PW-08	モミジ	クリアー	50	
和襖モミジ丸	PW-308	モミジ	クリアー	50	
戸襖用モミジ丸	PW-408	モミジ	クリアー	20	
インポートモミジ丸	PW-808	モミジ	クリアー	1箱(1000個入) 1箱(500個入) 1箱(100個入)	
白木丸	PW-04	パイメイ	生地	50	
桑丸	PW-05	アイトツユ	クリアー	50	
和襖桑丸	PW-305	アイトツユ	クリアー	50	
ナラ丸	PW-07	ナラ	クリアー	50	
カラス丸	PW-13	アイトツユ	黒	50	
サンライト丸	PW-103	パイン	クリアー	50	
竹仙丸	PW-200	竹合板	クリアー	50	
白木柱目丸	PW-210	白木積層木※	生地	50	

価格はPDF
価格表でご
確認下さい。

★指掛り部を7mmにして使いやすくなった深型引手。16mm芯材欄に最適。
◆指掛りの深さが11mmの超深型引手。重い戸襖でも使いやすくパリアフリーに最適。
■海外工場生産のBidoorオリジナル(形状・仕上げは国内製と同等)品質管理は国内で実施しています。
※天然木材の合板を使用しています。合板は材質によって継目(つぎめ)に色の差があらわれる場合があります。



●写真はPW-420 (戸襖用深型) です。



PW-120
PW-320
PW-420
PW-820

PW-20

PW-25
PW-325

PW-29

PW-127

PW-130

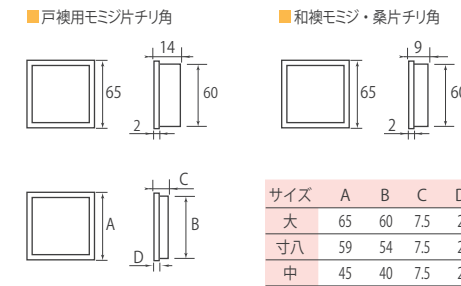

品名	品番	材質	仕上	入数	価格
モミジ片チリ角	PW-120	モミジ	クリアー	20	
和襖モミジ片チリ角	PW-320	モミジ	クリアー	20	
戸襖用モミジ片チリ角	PW-420	モミジ	クリアー	20	
インポートモミジ片チリ角	PW-820	モミジ	クリアー	1箱(1000個入) 1箱(500個入) 1箱(100個入)	
白木片チリ角	PW-20	パイメイ	生地	20	
桑片チリ角	PW-25	アイトツユ	クリアー	20	
和襖桑片チリ角	PW-325	アイトツユ	クリアー	20	
黒片チリ角	PW-29	アイトツユ	黒塗装	20	
ナラ片チリ角	PW-127	ナラ	クリアー	20	
サンライト片チリ角	PW-130	パイン	クリアー	20	

価格はPDF
価格表でご
確認下さい。

★指掛り部を7mmにして使いやすくなった深型引手。16mm芯材欄に最適。
◆左右フチ面取り仕様。指掛りの深さが11mmの超深型引手。重い戸襖でも使いやすくパリアフリーに最適。
■海外工場生産のBidoorオリジナル(形状・仕上げは国内製と同等)品質管理は国内で実施しています。



●写真はPW-39 (白木四方角) です。



PW-37

PW-38

PW-39

PW-21

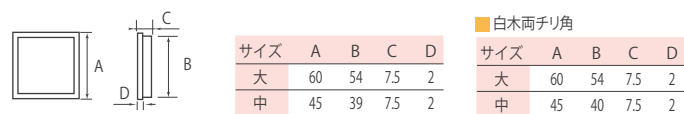

品名	品番	材質	仕上	入数	価格
ナラ四方角	PW-37	ナラ	クリアー	50	
モミジ四方角	PW-38	モミジ	クリアー	50	
白木四方角	PW-39	パイメイ	生地	50	
白木両チリ角	PW-21	パイメイ	生地	50	

価格はPDF
価格表でご
確認下さい。



●写真はMW-138 (12mm芯材用浅型) です。



MW-38
MW-138

MW-22

MW-48

MW-23

PW-213

MW-45

品名	サイズ	A	B	C	D
浅型開用月形	大	65φ	60φ	12	3
開用月形	大	65φ	60φ	15	3
開用月形	中	55φ	48φ	12	3
竹仙開用	大	65φ	60φ	14	4
残月開用	大	65φ	60φ	14	4
カスミ残月	大	65φ	60φ	8	2
カスミ残月	中	48φ	43φ	8	2

品名	品番	材質	仕上	入数	価格
浅型開用月形	MW-138	モミジ	クリアー	20	
開用月形	MW-38	モミジ	クリアー	20	
竹仙開用	MW-22	竹合板※	クリアー	20	
残月開用	MW-23	白木積層木※	クリアー	20	
カスミ残月	PW-213	白木積層木※	クリアー	50	
開用四方角	MW-45	アイトツユ	クリアー	20	
開用四方角	MW-48	モミジ	クリアー	20	

価格はPDF
価格表でご
確認下さい。

※天然木材の合板を使用しています。合板は材質によって継目(つぎめ)に色の差があらわれる場合があります。
★鑄(ツバ)下: 9mm

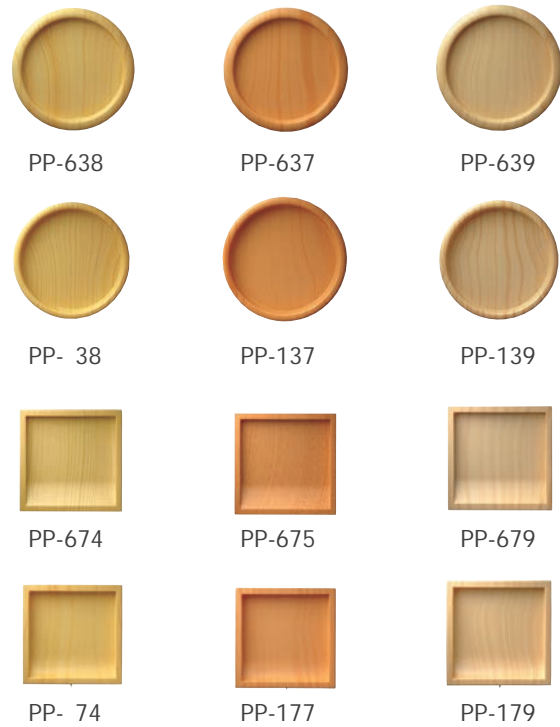

■プラスチック引手ご使用について

○プラスチック引手は、全て白色系ABS樹脂を使用しています。白色系ABS樹脂は透光性（光を通す性質）がありますので「取合いの襖」に両面張り合わせでご利用になる場合に、部屋の光が薄く透けることがあります。

○引手を取付ける際に、同封の「遮光シート」（大サイズのみ）を引手と引手の間に挟み、側面に接着剤をつけて取付けるようにして下さい。

品名	サイズ	A	B	C	D
木目量産丸	大	67φ	60φ	7.5	2
	中	47φ	43φ	8.5	2
木目丸	大	65φ	60φ	9	2
	中	47φ	42φ	8	2
木目量産チリ角	大	65	60	7.5	1.5
	特中	45	40	8.5	2
木目チリ角	大	60	59	9	2
	特中	45	39	8	2

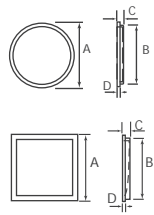

◎ABS樹脂は高衝撃性、高強度性に優れ、メッキ塗装などの表面処理加工が可能な素材です。割れにくくボンド・接着剤等が使用できます。

品名	品番	材質	仕上	入数	釘穴	価格
木目量産丸	PP-637	ABS	スブルース	50	×	価格はPDF 価格表でご 確認下さい。
	PP-638	ABS	シオジ	50	×	
	PP-639	ABS	モクレン	50	×	
木目丸	PP-38	ABS	シオジ	50	○	価格はPDF 価格表でご 確認下さい。
	PP-137	ABS	スブルース	50	○	
	PP-139	ABS	モクレン	50	○	
木目量産チリ角	PP-674	ABS	シオジ	50	×	価格はPDF 価格表でご 確認下さい。
	PP-675	ABS	スブルース	50	×	
	PP-679	ABS	モクレン	50	×	
木目チリ角	PP-74	ABS	シオジ	50	○	価格はPDF 価格表でご 確認下さい。
	PP-177	ABS	スブルース	50	○	
	PP-179	ABS	モクレン	50	○	

◎木目塗装について：生産ロットによって、多少色合いが異なる場合があります。生産過程で、小さな空砲（塗装ムラ）が現れる場合があります。

ネジ・接着



品名	品番	サイズ/他	入数	価格
鉄全ネジ⊕皿（GB）	TF-60	2.4×16	1箱（1000本）	価格はPDF 価格表でご 確認下さい。
		2.7×16	1箱（1000本）	
鉄全ネジ⊕皿（黒）	TF-61	2.4×16	1箱（1000本）	価格はPDF 価格表でご 確認下さい。
		2.7×16	1箱（1000本）	
ステンネジ皿	TS-70	2.4×16	1箱（1000本）	価格はPDF 価格表でご 確認下さい。
SUスーパークリア	AO-207	120ml	5	
両面接着テープ	AO-215	10mm×20m巻	6箱（20個入）	価格はPDF 価格表でご 確認下さい。
		12mm×20m巻	6箱（17個入）	
		15mm×20m巻	6箱（14個入）	
		18mm×20m巻	6箱（11個入）	
		20mm×20m巻	6箱（10個入）	
		25mm×20m巻	6箱（10個入）	
30mm×20m巻	6箱（7個入）			

★AO-215：35mm、40mm、50mmもあります。

★A 下穴式上下調整スベリ（RP-405）

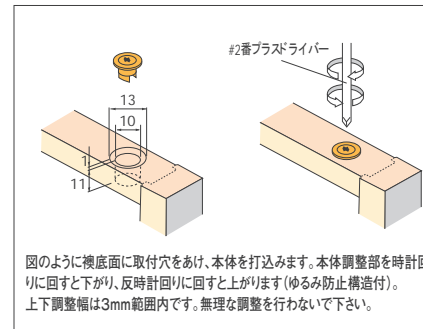

図のように襖底面に取付穴をあけ、本体を打込みます。本体調整部を時計回りに回すと下がり、反時計回りに回すと上がります（ゆるみ防止構造付）。上下調整幅は3mm範囲内です。無理な調整を行わないで下さい。

★B 木口式上下調整スベリ（RP-401,402）

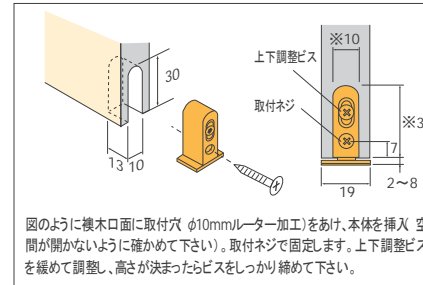

図のように襖木口面に取付穴（φ10mmレーザ加工）をあけ、本体を挿入。空間が開かないように確かめて下さい。取付ネジで固定します。上下調整ビスを緩めて調整し、高さが決まったらビスをしっかり締めて下さい。

★C パネストップ（RS-321）

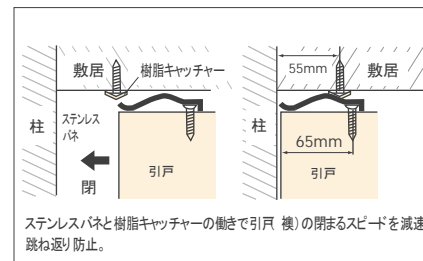

ステンレスパネと樹脂キャッチャーの働きで引戸（襖）の開まるスピードを減速。跳ね返り防止。



品名	品番	入数	価格（単価）	備考
丸徳イボタロー（小）	RP-01	1箱（20個入）		敷居のスベリをよくする滑走材
スベルワン	RP-02	1箱（12箱入） 1箱（6本入）		
シリコンスプレー	RP-06	1箱（12本入）		滑走材「シミ」の原因になるので、敷居以外に飛び散らないようご注意ください。
SスベリT型	RP-17	1箱（200個入）		17mmφ 下棧に付け、滑りを良くする。
トスベール	RP-30	1箱（20シート入）		1シート18枚。12×30mm 下棧に付け、滑りを良くする。
サンズベリ	RP-35	10袋（50枚入）		15×35mm 下棧に付け、滑りを良くする。
こまゲタ	RP-68	小1箱（500個入） 大1箱（250個入）		換・建具等の運搬時に接触防止クッション。
プロスベリ	RP-47	1箱（20巻入）		21mm×20M巻。敷居スベリ（ハクリ紙なし）
Wスベリ	RP-49	1箱（20巻入）		
パンノーフスベリ	RP-31	1箱（10袋入） 1袋（400枚入）		価格はPDF 価格表でご 確認下さい。
	RP-32	1箱（10袋入） 1袋（400枚入）		
下穴式 上下調整スベリ	RP-405	1箱（2000個入） 1箱（200個入）		建具など中量引戸にも使用可能な戸スベリ。
木口式 上下調整スベリ	RP-401	1箱（50個入）		戸スベリ、スベリ釘、調整板の3点セット。
戸首スベサー	RP-325	1箱（100個入）		★A 上下調整値：上方向に3mm。 定格荷重 10kg以内/扉1枚
ビタツ戸	RP-326	1箱（100個入）		★B RP401茶、RP402黒 POM材（ビス付） 上下調整幅 6mm。 定格荷重 10kg以内/扉1枚
パネストップ	RS-321	1箱（100個入）		POM材。上棧に取り付け、開閉時のガタツキを消音。
スポンジストッパー	RS-322	1箱（100個入）		★C 材質：SUS304/POM ★D 材質：SUS304/ネオプレンスポンジ（ビス付） ★E 材質：ZDC/ナイロン/SUS301（ビス付）
調整ブレーキ	RZ-323	80		

★D スポンジストッパー（RS-322）

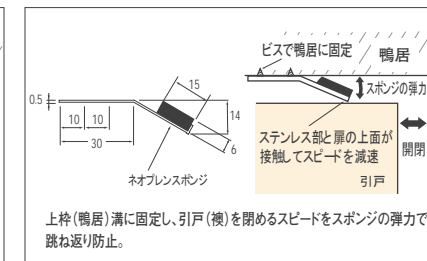

上枠（鴨居）溝に固定し、引戸（襖）を開めるスピードをスポンジの弾力で減速。跳ね返り防止。

★E 調整ブレーキ（RS-323）

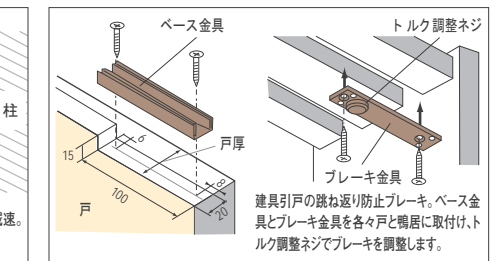

建具引戸の跳ね返り防止ブレーキ。ベース金具とブレーキ金具を各々戸と鴨居に取り付け、トルク調整ネジでブレーキを調整します。

戸車

■ オイル戸車



■ オイルV・VA戸車



■ ウレタン戸車



■ フラッターV型戸車

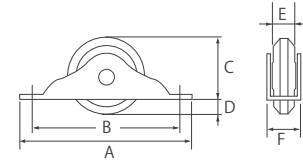

■ 二次元調整戸車 (ビス付)



- 上下調整値:4mm範囲以内
- 前後調整値:±2mm
- ポリアセタール製ローラーベアリング仕様26p
- 推奨扉厚:30~40mm

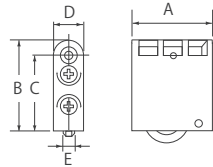

■ 上下調整戸車 (ビス付)

- 戸車の裏側調整ビスで上下を変更できます。

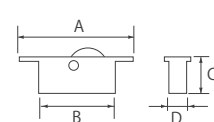

品名	品番	枠材	耐荷重/2個コマ型	サイズ	入数	価格	A	B	C	D	E	F
オイル戸車	RF-141	鉄	20kg/扉 平	30mm	1箱(20個入)	価格がPDF 価格表でご 確認下さい。	66	55	24	6	9	14
			25kg/扉 平	36mm	1箱(20個入)		74	63	29	7	9	14
オイルV戸車	RF-142	鉄	25kg/扉 V	30mm	1箱(20個入)		64	55	24	6	8.5	15
オイルVA戸車	RF-143	鉄	30kg/扉 V	33mm	1箱(20個入)		74	63	26	7	9	14
ウレタン戸車鉄枠	RF-145	鉄	20kg/扉 平	30mm	1箱(20個入)		69	59	23	7	9	14
			20kg/扉 平	36mm	1箱(20個入)		76	63	27	8	9	14
フラッターV戸車	RF-146	鉄	25kg/扉 V	33mm	1箱(4個入)		76	63	26	7	8	14
			25kg/扉 V	42mm	1箱(4個入)		92	76	36	6	8	14
	RS-147	SUS304	35kg/扉 V	33mm	1箱(12個入)		74	63	27.5	5.5	8	13
			35kg/扉 V	42mm	1箱(4個入)		92	76	36	6	8	14
二次元調整戸車	RP-151	ナイロン	30kg/扉 V		1箱(20個入)		43	48	40	16	6	-
上下調整戸車	RF-150	鉄	20kg/扉 V		1箱(10個入)		86	51	25	14	-	-

ドアクローザー

■ ドアマン(室内用)

(取付部品付)



■ メイト ドアクローザー

(取付部品付)

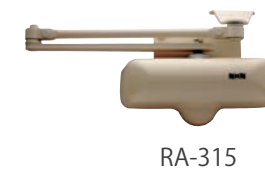
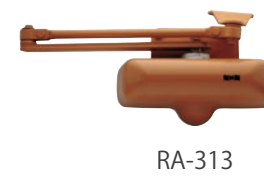

★付属ブラケット

■ 下面取付タイプ

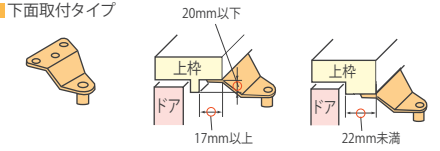

■ 正面取付タイプ

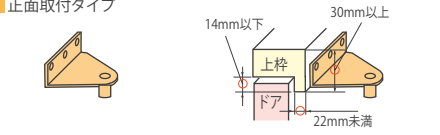

- ◎ 右開き・左開き共用
- ◎ 閉閉力調整機能、自動ストップ機能、スピード調節機能付き
- ◎ ドア幅600~900mmの室内ドアに対応

品名	品番	仕上	入数	価格
ドアマン	RA-301	ホワイト	10	価格はPDF 価格表でご 確認下さい。
	RA-303	ライトブラウン		
	RA-304	チョコ		
	RA-305	アイボリー		

★標準付属ブラケットは上枠下面タイプです
(別途上枠正面タイプは別売)。

- ◎ 右開き・左開き共用
- ◎ 自動ストップ機能、スピード調節機能付き
- ◎ 対応ドア:900(幅)×1800(高)

品名	品番	仕上	入数	価格
メイトドアクローザー	RA-313	ライトブラウン	10	
	RA-315	アイボリー		

★付属ブラケットは両タイプ同梱です。
最新の価格はPDF価格表でご確認下さい。

棚受

■ ステンレス棚受

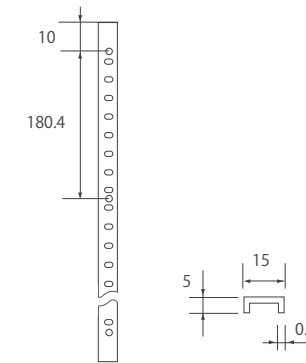
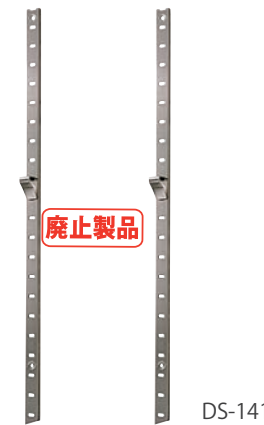

■ 棚受柱 材質:SUS430 厚み:0.8mm

■ DS-141 ピッチ20 (17もあり)		
サイズ	入数	価格
1824mm	1箱(40本入)	価格はPDF 価格表でご 確認下さい。
561mm	1箱(60本入)	
741mm	1箱(60本入)	
922mm	1箱(60本入)	
1102mm	1箱(60本入)	
1282mm	1箱(40本入)	
1463mm	1箱(40本入)	
1643mm	1箱(40本入)	
2004mm	1箱(40本入)	
2184mm	1箱(40本入)	
2365mm	1箱(40本入)	

※ピッチとは柱穴の間隔の事です。

■ 棚受金具 ステンレス製

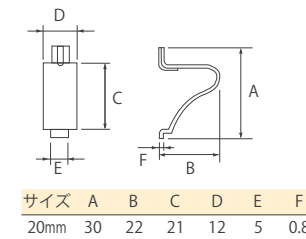

■ 棚受金具

■ ピッチ20用 (17もあり)			
品番	材質	入数	価格
DS-142	SUS430	1箱(200個入)	
DS-143 (クッション付)	SUS430	1箱(200個入)	

最新の価格はPDF価格表でご確認下さい。

レール

■ 角Vレール

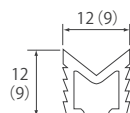

■ 材質:アルミ

品名	品番	仕上	サイズ	入数	12mm	9mm
角Vレール	RA-253	B2(シルバー色)		1830	50	価格はPDF 価格表でご 確認下さい。
				2740	50	
	RA-254	UB(アービブラウン)		1830	50	
				2740	50	

※一般的なV字型戸車用レールです。
※T字型戸車用レールもあります。



■ クールレバーハンドル



YA-206



YA-207



YA-208



YA-209

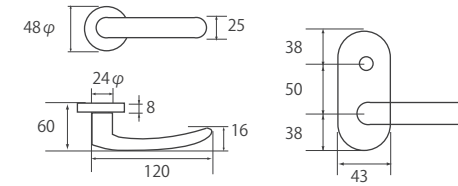

表示錠



間仕切錠



戸襖錠

- 材質……………ADC
- バックセット……51 (戸襖錠は64)
- 標準扉厚……………28~40mm
- 調整ストライク付

品番	仕上	入数	空錠	表示錠	間仕切錠	戸襖錠
YA-206	シルバー	20	20	20	20	20
YA-207	ブロンズ	20	20	20	20	20
YA-208	ゴールド	20	20	20	20	20
YA-209	ブラック	20	20	20	20	20

廃止製品

■ ニューレートレバーハンドル



YA-228



YA-230



YA-229 (受20)



YA-231 (受20)



YA-232



YA-233 (受20)

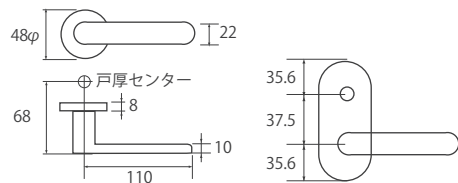

表示錠

間仕切錠

戸襖錠

- 材質……………ADC
- バックセット……51
- 標準扉厚……………28~36mm
- 調整ストライク付

受20 YA-229、YA-231、YA-233はご注文後、20日程度納期がかかる場合があります。納期の詳細は、弊社までお問い合わせ下さい。

品番	仕上	大数	丸座空錠	小	丸座機錠(右)	丸座戸襖錠(左)
YA-228	電着シルバー	5	9,250円	12,100円	10,600円	10,600円
YA-229	電着アンティーク	5	9,500円	12,100円	10,600円	10,600円
YA-230	電着ゴールド	5	9,500円	12,100円	10,600円	10,600円
YA-231	アルマイトシルバー	5	13,900円	13,700円	12,200円	12,200円
YA-232	光沢クローム	5	11,800円	15,200円	13,500円	13,500円
YA-233	光沢ゴールド	5	15,000円	16,200円	16,100円	14,800円

廃止製品

■ ギアレバーハンドル



YZ-241 表示錠



YZ-242 表示錠



YZ-243 空錠



YZ-244 間仕切錠



戸襖錠

- 材質……………ZDC
- バックセット……50 (戸襖錠は60)
- 標準扉厚……………30~36mm
- ストライク付

品番	仕上	入数	空錠	間仕切錠	戸襖錠
YZ-241	シルバー	20	20	20	20
YZ-242	ブロンズ	20	20	20	20
YZ-243	ゴールド	20	20	20	20
YZ-244	ブラック	20	20	20	20

廃止製品



■ カレントレバーハンドル

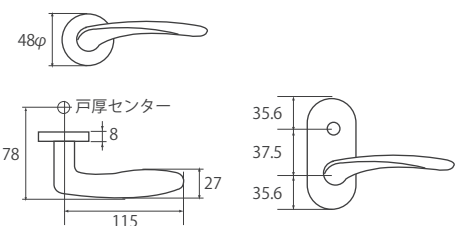

■材質……………ADC
 ■バックセット……………51
 ■標準扉厚……………28~36mm
 ■調整ストライク付

受20 YA-235、YA-236はご注文後、20日程度納期がかかります。納期の詳細は弊社までお問い合わせ下さい。

品番	仕上	入数	丸座空錠	小判座空錠	丸座空錠(右)	丸座空錠(左)
YA-234	電着シルバー	5	12,200円	12,100円	10,600円	10,600円
YA-235	電着アンティーク	5	12,200円	12,100円	10,600円	10,600円
YA-236	電着ゴールド	5	12,200円	12,100円	10,600円	10,600円
YA-237	光沢クローム	5	11,900円	15,300円	15,000円	13,500円
YA-238	光沢ゴールド	5	16,200円	16,200円	16,400円	14,800円



■ ラインレバーハンドル

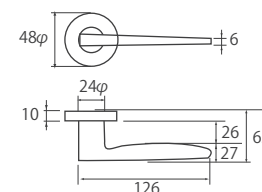

■材質……………ZDC
 ■バックセット……………51(チューブラ空錠50)
 ■標準扉厚……………30~43mm(チューブラ空錠は30~45mm)
 ■フロント/ストライク付……レバーと同系色仕上げです。(シルバーはヘアライン仕様、純金はゴールド仕様)

品番	仕上	入数	空錠	表示錠	間仕切錠	チューブラ空錠	黒戸襖錠(右)	黒戸襖錠(左)	仙徳戸襖錠(右)	仙徳戸襖錠(左)
YZ-221	ホワイト	1								
YZ-222	クローム	1								
YZ-223	純金	1								
YZ-224	AGゴールド	1								



廃止製品

■ グレシャスレバーハンドル

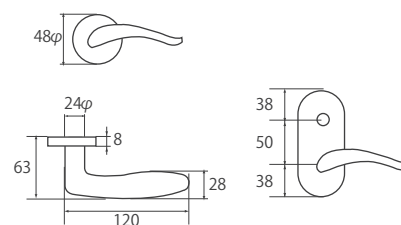

■材質……………ADC
 ■バックセット……………51
 ■標準扉厚……………28~40mm
 ■調整ストライク付

品番	仕上	入数	丸座空錠	小判座空錠	丸座空錠(右)	丸座空錠(左)
YA-210	シルバー	20				
YA-211	ブロンズ	20				
YA-212	ゴールド	20				
YA-213	鏡面ゴールド	20				



廃止製品



■ ウッドレバーハンドル



YP-239 表示錠



YP-240 空錠



戸襖錠

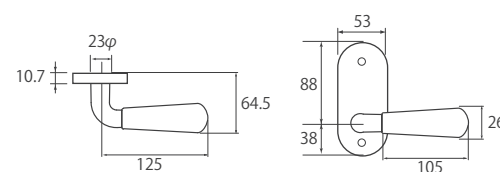

■ 材質	ABS樹脂/ブナ材				
■ バックセット	51				
■ 標準扉厚	28~30mm				
■ 調整ストライク付					
品番	仕上	入数	表示錠	間仕切錠	戸襖錠 (左右兼用)
YP-239	ブライト	20	○	○	○
YP-240	レッド	10	○	○	○

価格はP.100を参考にしてください。

廃止製品

■ コネクトレバーハンドル (受10)



YZ-200



YZ-201



YZ-202



YZ-204



YZ-205

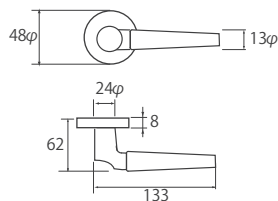

■ 材質	ZDC/ブナ材
■ バックセット	51
■ 標準扉厚	20~40mm
■ 調整ストライク付	

(受10) コネクトレバーハンドルはご注文後、10日程度納期がかかる場合があります。納期の詳細は、弊社までお問い合わせください。

品番	仕上	入数	表示錠	間仕切錠	戸襖錠 (右)	戸襖錠 (左)
YZ-200	クローム/ブラック	20	○	○	○	○
YZ-201	クローム/ライト	20	○	○	○	○
YZ-202	クローム/ブラック	20	○	○	○	○
YZ-204	光沢ゴールド/ライトオーク	20	○	○	○	○
YZ-205	光沢ゴールド/ライトオーク	20	○	○	○	○

◎長角座もあります。

廃止製品



■ デュエットレバーハンドル



YZ-225



YZ-226



YZ-227

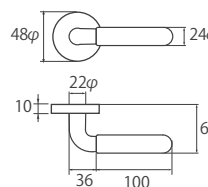

■ 抗菌仕上	
■ 材質	ZDC/アッシュ
■ バックセット	51 (チューブラ空錠50)
■ 標準扉厚	30~43mm (チューブラ空錠は30~45mm)
■ フロント/ストライク付	レバーと同系色仕上げです。(シルバーはヘアライン仕様、純金はゴールド仕様)

品番	仕上	入数	空錠	表示錠	間仕切錠	チューブラ空錠	戸襖錠 (右)	戸襖錠 (左)	仙徳戸襖錠
YZ-225	シルバー/ライトオーク	1	○	○	○	○	○	○	○
YZ-226	純金/ライトオーク	1	○	○	○	○	○	○	○
YZ-227	純金/ミディアムオーク	1	○	○	○	○	○	○	○

価格はP.100を参考にしてください。

廃止製品



■プルプレートの安全動作

図のようにプレート部を手前に引くことで扉が開きます。

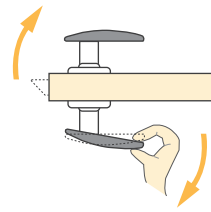

扉にドアクローザを付けていない場合、従来のプッシュプル錠はプッシュ(押し開け)によって急激に開いた扉との衝突事故がおこる懸念がありました。本製品は特殊機構により、通常使用で急激に扉が開きにくいよう工夫されています。

※錠のフロント部にある切り替え機構(マイナスドライバー操作)により、従来のプッシュプル錠と同じ動作でもご利用いただけます。その場合は14ページのドアクローザを合わせてご使用ください。

■セルフキャンセル機構

扉を開いた状態で内側からサムターン錠を誤って回し、扉を閉めてしまうと通常では施錠されてしまいますが、本製品では扉が閉まれば強制的に開錠状態に戻す「セルフキャンセル機構」を採用しています。

※誤って施錠されてしまってもコインなどで開けられる非常開錠装置は標準装備しています。セルフキャンセル機構は小さなお子さんや高齢者などにも安心して使っていただくための、一歩進んだ機能です。

■スリムプルプレート (受10)

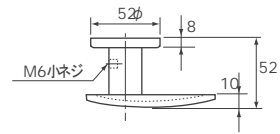

- 材質..... ZDC
- バックセット..... 64
- 標準扉厚..... 33~40mm
- 調整ストライク付

品番	仕上	表示	間仕切錠
YZ-214	クロム	表示	間仕切錠
YZ-215	ニッケル	表示	間仕切錠
YZ-216	ブラッシュ	表示	間仕切錠

※ご注文後、10日程度納期がかかる場合があります。納期の詳細は、弊社までお問い合わせ下さい。

■ウッドプルプレート (受10)

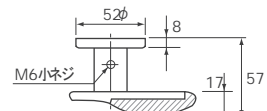

- 材質..... ZDC/グナ材
- バックセット..... 64
- 標準扉厚..... 33~40mm
- 調整ストライク付

品番	仕上	表示	間仕切錠
YZ-217	ダークウッド	表示	間仕切錠
YZ-218	ライトウッド	表示	間仕切錠
YZ-219	ダークウッド	表示	間仕切錠
YZ-220	ライトウッド	表示	間仕切錠

※ご注文後、10日程度納期がかかる場合があります。納期の詳細は、弊社までお問い合わせ下さい。

■チューブラー鎌錠

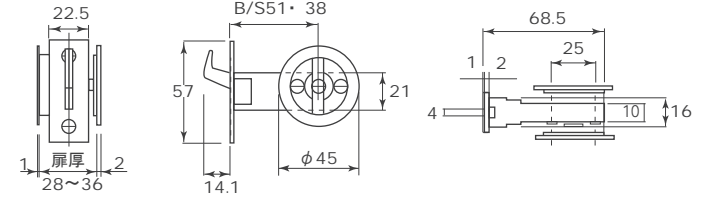
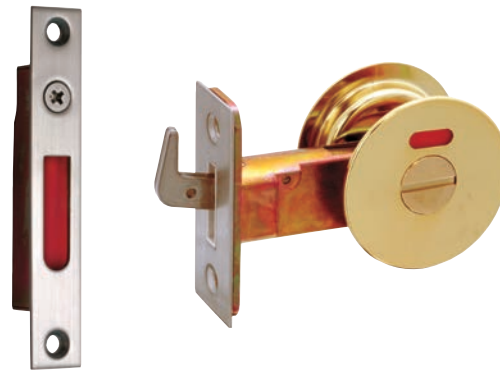

- チューブラーケースの切欠穴は丸孔加工(7分 21mm)
- 鎌が出ている状態で誤って扉を開けても、鎌がストライクにぶつかれば鎌はケース内に収納されます。
- 前後調整受座付
- つまみやすい大型サムターン付
※戸袋に収納される引戸の場合は、大型サムターンが必要。

錠	表示錠	間仕切錠
YA-31	YA-32	YA-33
YA-34	YA-35	

廃止製品

ツ マ ミ



品名	品番	仕上	入数	サイズ/価格
ドラムつまみ	KZ-201	サテンニッケル	20	
	KZ-202	クローム	20	
	KZ-203	パールクローム	20	
角タイコつまみ	KZ-281	サテンニッケル	20	
	KZ-282	クローム	20	
	KZ-283	パールクローム	20	
パートつまみ	KZ-211	サテンニッケル	20	全サイズ廃止
	KZ-212	クローム	20	全サイズ廃止
	KZ-213	パールクローム	20	全サイズ廃止

※サイズ25は入数20です。

品名	サイズ	A	B	C
ドリームつまみ	25	32	25φ	-
	22	30	22φ	-
花形つまみ	35	23	35φ	20φ
	30	23	30φ	18φ
パートつまみ	30	26	30φ	22φ
	25	23.3	24φ	20φ

◎適応ビス: M4×35 トラスビス(ドア厚30mm)
花形つまみはM4×25 トラスビス

※ご注文後、10日程度納期がかかる場合があります。納期の詳細は、弊社までお問い合わせ下さい。

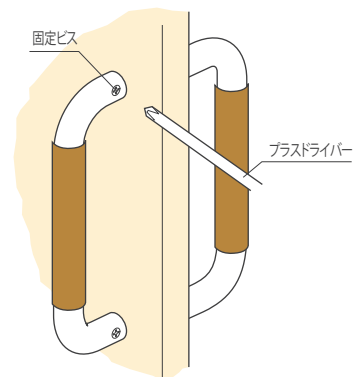

大型で使いやすい取手シリーズです。取手で扉を挟むように設置し、横ビスで全体を固定します。

■ ウッドエコハンドル (ビス付)



HW-661

- 材質:ZDC/タモ集成材
- 対応扉厚:30~40mm
- 片面仕様も可能です。

サイズ	A	B	C	D
200	225	200	60	22φ
300	325	300	60	22φ
425	450	425	60	22φ

品名	品番	仕上	入数	サイズ
ウッドエコハンドル		ウツタ塗装	30個/組	300mm/425mm/

廃止製品
価格はPDF価格表でご確認下さい。

■ ウッドO型ハンドル (ビス付)



HW-400-W

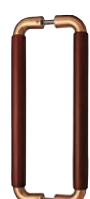

HW-402-W

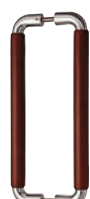

HW-401-W

- 材質:ZDC/タモ材(クリアー) ZDC/ブナ材(ブラウン)
- 対応扉厚:10~50mm (40mm以上の時は別ビスを仕様)

サイズ	A	B	C	D
30φ450	450	430	55	30φ
30φ300	300	280	55	30φ
25φ450	450	430	55	25φ
25φ300	300	280	55	25φ

品名	品番	仕上	入数	サイズ
ウッドO型 ハンドル両面	HW-400-W	鏡面/クリアー	1組	25φ 300mm/450mm/
	HW-401-W	鏡面/ブラウン	1組	30φ 300mm/450mm/
	HW-402-W	鏡面/ブラウン	1組	30φ 300mm/450mm/
ウッドO型 ハンドル片面	HW-400-S	鏡面/クリアー	1個	25φ 300mm/450mm/
	HW-401-S	鏡面/クリアー	1個	30φ 300mm/450mm/
	HW-401-S	鏡面/ブラウン	1個	30φ 300mm/450mm/

廃止製品
価格はPDF価格表でご確認下さい。

■ プルハンドル (ビス付)



HS-670-W



HS-672-W



HS-671-W

- 材質:SUS304
- 対応扉厚:10~55mm

サイズ	A	B	C	D
300	300	275	72	25φ
450	450	425	72	25φ
600	600	575	72	25φ

品名	品番	仕上	入数	サイズ
ステンレス プルハンドル両面	HS-670-W	鏡面/ヘアライン	1組	25φ 300mm/450mm/600mm/※
	HS-671-W	ヘアライン	1組	25φ 300mm/450mm/600mm/※
ステンレス プルハンドル片面	HS-671-S	ヘアライン	1個	25φ 300mm/450mm/600mm/
	HS-672-S	鏡面	1個	25φ 300mm/450mm/600mm/

※ 450mm, 600mmは30φもありです

廃止製品
価格はPDF価格表でご確認下さい。

■ スリムアーチ取手 NEW 裏ビス式 (ビス付) ※写真は裏ビス式です。



HW-190-S ハサミ止
HW-143 裏ビス



HW-191-S ハサミ止
HW-148 裏ビス

■ ワイドアーチ取手 NEW 裏ビス式 (ビス付) ※写真は裏ビス式です。



HW-192-S ハサミ止
HW-144 裏ビス



HW-193-S ハサミ止
HW-149 裏ビス

■ レインボー取手 裏ビス式 (ビス付) ※写真はハサミ止式です。



HW-197-S ハサミ止
HW-177 裏ビス



HW-198-S ハサミ止
HW-178 裏ビス

■ トレイン取手 裏ビス式 (ビス付) ※写真はハサミ止式です。



HW-195-S ハサミ止
HW-175 裏ビス



HW-196-S ハサミ止
HW-176 裏ビス

■ 白木取手・桑取手 (ビス付) ※写真はハサミ止式です。



HW-194-S ハサミ止
HW-124 面打



HW-185-S ハサミ止
HW-125 面打

■ カーブ取手・春日ハンドル (ビス付) ※写真はハサミ止式です。



HW-188-S ハサミ止
HW-128 面打



HW-181-S ハサミ止
HW-121 面打

■ ハサミ止プレートについて

取手 ビス 裏ビス 面打

ハサミ止プレート (SUS304)

裏心材

レインボー取手の場合

ハサミ止: ダンボール、ハニカム、スチロールなどを芯材に使った裏に取手を取り付ける場合はハサミ止プレート(裏座)を使います。

裏ビス/面打: 在来型の建具や裏には木ネジかビスで取手を固定しますのでハサミ止プレートは必要ありません。

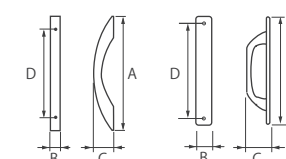

品名	サイズ	A	B	C	D
スリムアーチ	大	125	125	27	91.5
	小	110	12	27	75
ワイドアーチ	大	125	20	27	91.5
	小	110	20	27	75
レインボー取手	大	110	15	25	95
	小	95	15	25	75
トレイン取手	大	110	15	25	93
	小	95	15	25	76
白木取手	大	110	15	26	94
	小	90	15	23	78
桑取手	大	110	15	26	94
	小	90	15	23	78
カーブ取手	大	110	15	26	94
	小	90	15	26	78
春日ハンドル	110	110	15	25	95

■ 木製裏ビス式取手

品名	品番	材質	カラー	入数	サイズ / 価格
ハサミ止スリムアーチ取手	HW-190-S	パイメイ	生地	20 ※1	大/
	HW-191-S	モミジ	クリアー	20 ※1	大/
裏ビス式スリムアーチ取手	HW-143	パイメイ	生地	20 ※1	大/
	HW-148	モミジ	クリアー	20 ※1	大/
ハサミ止ワイドアーチ取手	HW-192-S	パイメイ	生地	20 ※1	大/
	HW-193-S	モミジ	クリアー	20 ※1	大/
裏ビス式ワイドアーチ取手	HW-144	パイメイ	生地	20 ※1	大/
	HW-149	モミジ	生地	20 ※1	大/
ハサミ止レインボー取手	HW-197-S	パイメイ	生地	30	大/
	HW-198-S	モミジ	クリアー	30	大/
裏ビス式レインボー取手	HW-177	パイメイ	生地	30	大/
	HW-178	モミジ	クリアー	30	大/
ハサミ止トレイン取手	HW-195-S	パイメイ	生地	30	大/
	HW-196-S	モミジ	クリアー	30	大/
裏ビス式トレイン取手	HW-175	パイメイ	生地	30	大/
	HW-176	モミジ	クリアー	30	大/

※1 小サイズは入数30
◎適応ビス ハサミ止: M4×22トラスビス
裏ビス: M4×25トラスビス

品名	品番	材質	カラー	入数	サイズ / 価格
ハサミ止白木取手	HW-194-S	パイメイ	生地	30	
面打白木取手	HW-124	パイメイ	生地	30	
面打白木取手	HW-185-S	ファイタジュ	クリアー	30	
面打桑取手	HW-125	ファイタジュ	クリアー	30	
ハサミ止カーブ取手	HW-188-S	モミジ	クリアー	30	
面打カーブ取手	HW-128	モミジ	クリアー	30	
ハサミ止春日ハンドル	HW-181-S	ナラ	クリアー	30	
面打春日ハンドル	HW-181-W	ナラ	クリアー	30	
面打春日ハンドル	HW-121	ナラ	クリアー	30	

◎適応ビス ハサミ止: M3×20トラスビス、袋ナット
面打: 2.7×16皿木



■ 取手を襖に取付ける際のご注意

取手は引手板か襖(かまち)に取付けるようにして下さい。

ダンボールやハニカムコア、スチロールなどを芯材に使った襖の場合、上貼り面に取り付けることも可能ですが、出来るだけ取付け面の面積(接面)の大きい製品を選んで下さい。



接面が小さいと開閉時にかかる力が集中し、上貼り面を破損させることがあります※

※特にアーチェリーハンドルやブリッジハンドル、スマート富士などの接面が小さな製品は上貼り面に直接取り付けないでください。

■ アーチェリーハンドル ■裏ビス式

(ビス付) ◎適応ビス 125mm M4×30
160mm M4×35



HZ-361 HZ-362 HZ-369

※サイズ160: ピッチ128mm サイズ125: ピッチ96mm

■ ミラーハンドル

(ビス付) ◎適応ビス 3.1×16 A皿◎



HS-39 HS-50 HS-51

★頑丈なステンレス2mm座金を使用した取手。建具、クロセットに最適です。

■ ブリッジハンドル ■裏ビス式

(ビス付) ◎適応ビス 80,110mm M4×30
160mm M4×35

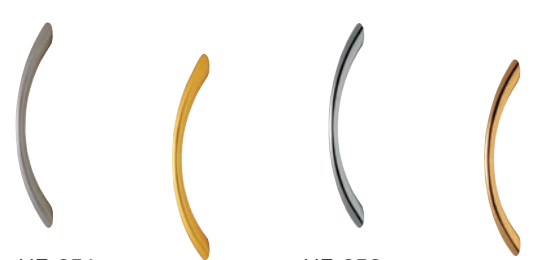

HZ-351 HZ-357 HZ-352 HZ-359

品名	仕上	品番	入数	サイズ/価格
アーチェリーハンドル	サテンニッケル	HZ-361	25	
	クローム	HZ-362	25	
	ゴールド	HZ-369	25	
ブリッジハンドル	ヘアラインシルバー	HZ-351	20	
	クローム	HZ-352	30	
	ヘアラインゴールド	HZ-357	30	
	本体	HZ-359	30	
	ヘアライン	HS-39	12	
	鏡面	HS-50	12	
座付ミラーハンドル	鏡面	HS-50	12	
	ゴールド	HS-51	12	

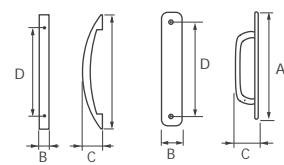

品名	サイズ	A	B	C	D
アーチェリーハンドル	160	157.5	10	28.5	128
	125	123.5	10	27	96
ブリッジハンドル	160	160	10.5	28	128
	110	110	9	24	96
ミラーハンドル	大々	150	20	25	134
	大	135	20	25	119
	中	125	20	25	108
	小	105	20	25	89

価格はPDF
価格表でご
確認下さい。

■ アルファ取手

(ビス付)

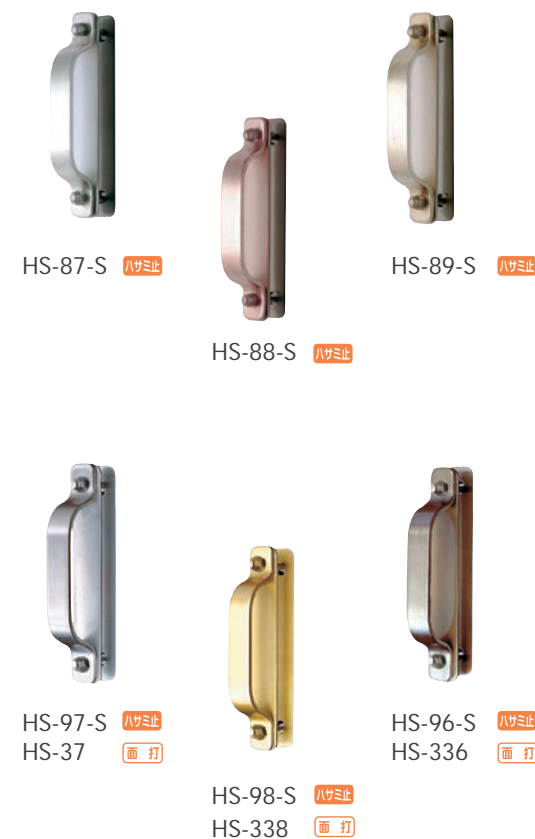

HS-87-S HS-88-S HS-89-S
HS-96-S HS-97-S HS-98-S
HS-37 HS-338 HS-336

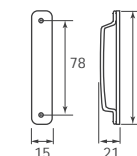

■ 淡く美しいパール系乳白色カラー(淡麗シリーズ)

「襖紙」との調和をコンセプトに開発された、美しいデザイン金物「淡麗シリーズ」。淡麗シリーズはこのアルファ取手以外に「ワイド引手 エポック 2P参照」、「開閉引手/レット(3P参照)」、「襖引手 花道シリーズ 6P参照)」があります。詳しくは6ページをご参照下さい。

品名	品番	仕上・仕様	材質	入数	価格
ハサミ止アルファ取手	HS-87-S	パールホワイト	SUS304	30	価格はPDF 価格表でご 確認下さい。
	HS-88-S	パールピンク			
	HS-89-S	パールクリーム			
	HS-96-S	アンバー片面			
	HS-97-S	ヘアライン片面			
面打アルファ取手	HS-98-S	SG片面	SUS304	30	
	HS-36	ヘアライン産無	SUS304	50	
	HS-37	ヘアライン産付	SUS304	50	
	HS-38	SG産無	SUS304	50	
	HS-338	SG産付	SUS304	50	
	HS-336	アンバー産無	SUS304	50	
	HS-337	アンバー産付	SUS304	50	

◎適応ビス ハサミ止 M3×20トラスビス、袋ナット
面打 : 2.7×16丸木

■ ルーター取手

(ビス付)



HF-82-S HF-12 HF-83-S HF-13 HF-84-S HF-22

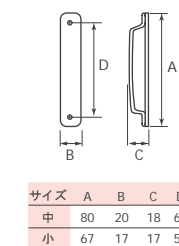

品名	品番	仕上・仕様	材質	入数	価格
ハサミ止ルーター取手	HF-82-S	茶 片面	鉄	50	価格はPDF 価格表でご 確認下さい。
	HF-82-W	茶 両面	鉄	50	
	HF-83-S	黒 片面	鉄	50	
	HF-83-W	黒 両面	鉄	50	
	HF-84-S	クリーム片面	鉄	50	
面打ルーター取手	HF-12	ウルミ	鉄	50	
	HF-13	黒	鉄	50	
	HF-22	クリーム	鉄	50	

◎適応ビス ハサミ止片面 3×18 ナベビス、袋ナット
ハサミ止両面 3×20 ナベビス、袋ナット
面打 : 2.7×16丸木
クリーム面打: 2.7×16皿木

■ スマート富士取手

(ビス付)



HZ-20 HZ-21 HZ-33

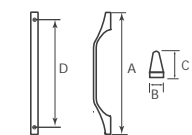

サイズ	A	B	C	D
小	108	9.5	18.5	96.5
小々	93	8.5	16.5	80

品名	品番	仕上	材質	入数	価格
スマート富士取手	HZ-20	黒	亜鉛	50	価格はPDF 価格表でご 確認下さい。
	HZ-21	GB	亜鉛	50	
	HZ-33	クローム	亜鉛	50	

◎適応ビス 小: 3.1×20丸皿木 小々: 2.7×16丸皿木

ハサミ止 面打 マークについては、25ページをご覧下さい

■ピポット折戸(Pタイプ)には2種類の金具方式があります。

1 軸吊式

基本のピポット折戸金具の方式。1組(折戸2枚)で24kg以下の扉に適合します。オプションにより袖扉を付けることも可能です。

2 吊ガイド式

大型・重量折戸用の折戸金具の方式。専用レールと吊ローラーガイドによってスムーズに機能します。1枚あたり20kg以下の扉に適合。

■適応サイズ・重さについて

ご使用になる折戸サイズ・重さによって形式を選んでください。

	軸吊式	吊ガイド式	軸吊式袖扉
折戸巾	300~450mm以内	300~450mm以内	300~450mm以内
折戸厚	25~40mm	25~40mm	28~38mm
折戸重さ	24kg以下/組	20kg以下/枚	12kg以下/枚
適応レール	A型(掘込) B型(面付) S型(細)	C型	A型(掘込) B型(面付) S型(細)

■2組4枚折戸

■Fブラケット

ピポットを受ける金具。レールの中に挿入し、吊元側に固定します。

■Pピポット

折戸の回転軸となる金物。吊元側に取り付け、ブラケットに差し込みます。

■Gガイド

折戸の走行サポート金具。戸先側に取り付け、レール溝に納めます。
※大型折戸(吊ガイド式)の場合は吊ローラーガイドと専用レールをご使用ください。

■Pピポット

■Fブラケット

■Rストップ

ゴム当り金物。レールの中に入れて使います。
※ロック(キャッチ)付きヒンジを使わない場合にご使用ください。

■Bヒンジ

ロック付きヒンジ。面付けと掘込仕様があります。
※ヒンジマージン(隙間)は0mmです。

■R振れ止め

戸先側下部裏面に左右取り付けて閉扉時の振れを軽減します。
※2組(4枚)折戸の下レール無し仕様の場合にご使用ください。

■Gガイド

■Rストップ

■袖扉仕様の場合

■Cマグネットキャッチ

袖扉用マグネットキャッチ。本体をレール内に挿入し、受板を折戸につけます。

■Cラッチ

袖扉用留がね。ラッチ受をレール内に挿入し、戸先側下部にラッチを取りつけます。

■Fブラケット

■Pピポット

■Pピポット

■Fブラケット

F		品番 ウェーブ F331 品名 ブラケット 入数 100 価格 円 用途 上下兼用通常タイプ		品番 ウェーブ F332 品名 ブラケット(S型用) 入数 100 価格 円 用途 S型レール用		品番 ウェーブ F253 品名 ブラケット(下レール無用) 入数 25 価格 円 用途 下レール無仕様用
		品番 ウェーブ P121 品名 上ピポット 入数 50 価格 円 用途 通常タイプ		品番 ウェーブ P221 品名 下調整ピポット 入数 50 価格 円 用途 通常タイプ		品番 ウェーブ P213 品名 下調整ピポット(面付) 入数 50 価格 円 用途 面付用
		品番 ウェーブ G321 品名 ガイド 入数 50 価格 円 用途 軸吊式用		品番 ウェーブ G322 品名 ガイド(S型用) 入数 50 価格 円 用途 S型レール用		品番 ウェーブ G113 品名 吊ローラーガイド 入数 20 価格 円 用途 吊ガイド式用
B		品番 ウェーブ B411-BZ (ブロンズ) ウェーブ B411-IV (アイボリー) 品名 ヒンジ(面付) 入数 18 価格 円 用途 2段ロック付面付用		品番 ウェーブ B442-BZ (ブロンズ) ウェーブ B442-IV (アイボリー) 品名 ヒンジ(木口面付) 入数 18 価格 円 用途 2段ロック付小口掘込用		品番 ウェーブ B423-BZ 品名 掘込ヒンジ 入数 18 価格 円 用途 2段ロック付掘込用
		品番 BF-414 ★ 品名 ムラコシ収納ヒンジ 入数 200 価格 円 用途 ムラコシ製ロック付面付用		品番 BF-425 ★ 品名 ムラコシ収納センターヒンジ 入数 200 価格 560円 用途 ムラコシ製ロック付掘込用		品番 BF-426 ★ 品名 ムラコシ収納センターヒンジ/ワ/広 入数 200 価格 円 用途 ムラコシ製ロック付掘込用
		品番 ウェーブ R332 品名 ストップ 入数 100 価格 円 用途 ロック無ヒンジ使用時用		品番 ウェーブ R211 品名 振れ止め 入数 50 価格 円 用途 下レール無仕様用		
C		品番 ウェーブ C131 品名 マグネットキャッチ 入数 20 価格 円 用途 袖扉用マグネットキャッチ		品番 ウェーブ C221 品名 ラッチ 入数 20 価格 円 用途 袖扉用留金		
		品番 ウェーブ A553 品名 段付ドリル 入数 1 価格 円 用途 2段掘込ピポットケース用工具		品番 ウェーブ A552 品名 パイプ 入数 10 価格 円 用途 ピポット取付工具		品番 ウェーブ A551 品名 タタキ金 入数 10 価格 円 用途 ピポット取付工具

★端数販売可能。商品センター直送の為、送料が別途必要です。

セット番号	折戸の種類	標準セット価格表 ※1								金物セット価格	レールセット価格 ※2					
		F331	P221	P121	G321	G113	F253	B411/B442	C131/C221		L321 A型	L322 B型	L324 C型	シルバー色	アンバー色	ホワイト
PAセット	軸吊式1組(掘込/レール無)	1	1	1	1	0	1	3	0	910	上	-	-			
PBセット	軸吊式1組(面付/レール無)	1	1	1	1	0	1	3	0	910	-	上	-			
PCセット	軸吊式1組(掘込/掘込)	2	1	1	2	0	0	3	0	910	上下	-	-			
PDセット	軸吊式1組(掘込/面付)	2	1	1	2	0	0	3	0	910	上下	下	-			
PEセット	軸吊式1組(掘込/掘込+袖扉)	4	2	2	2	0	0	3	1	1500	上	下	-			
PFセット	軸吊式1組(掘込/面付+袖扉)	4	2	2	2	0	0	3	1	1500	上	下	-			
PGセット	軸吊式2組(掘込/掘込)	4	2	2	4	0	0	6	0	1830	上下	-	-			
PHセット	軸吊式2組(掘込/面付)	4	2	2	4	0	0	6	0	1830	上	下	-			
PIセット	吊ガイド式2組(掘込/ローラー掘込)	4	2	2	2	2	0	6	0	1830	下	-	上			
PJセット	吊ガイド式2組(掘込/ローラー面付)	4	2	2	2	2	0	6	0	1830	-	下	上			
	製品価格	円	円	円	円	円	円	円	円							

※1 上記セット以外の組み合わせ(3枚仕様、4枚仕様など)もできます。

※2 レールのカット加工料・ビス穴明加工料は別途 @¥170- かかります(カット時にビス穴の位置ピッチは変更できません)。

価格はPDF
価格表でご
確認下さい。

価格はPDF
価格表でご
確認下さい。

価格はPDF
価格表でご
確認下さい。

上下内法(うちのり) = 折戸高(DH) + すき間(調整幅+レールのツノ寸) ※1 ※2

※1 内法(うちのり)とは戸の入る場所の内側寸法のごとで、枠内寸ともいいます。

※2 すき間は枠や床または戸の変形が発生することを考慮のうえ、余裕をもって寸法設定して下さい。

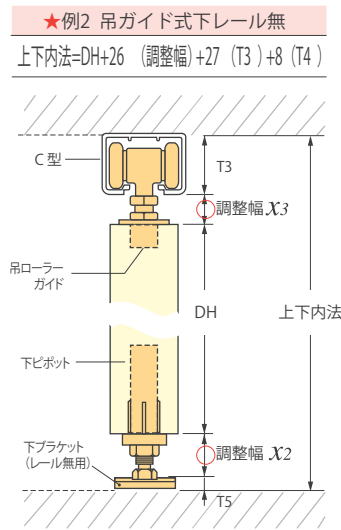
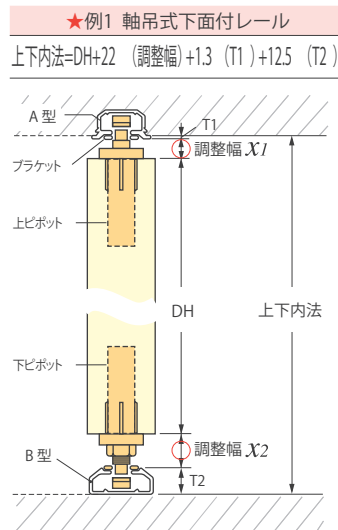
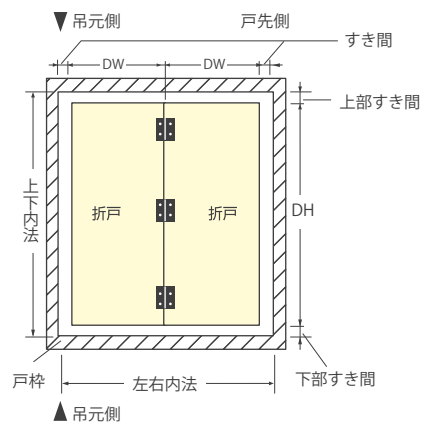

※上記の下ピボットにP213 (面付け用)を使用すれば、下部すき間はP221より6mm少なくなります。

- 調整幅 X1: 6~11mm
- 調整幅 X2: 16~11mm
- 調整幅 X3: 10~15mm (吊ガイド式)

★吊ガイド式上レール掘込の場合

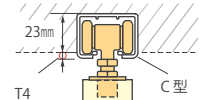

レールのツノ寸(T)について

※2 レールのはみ出し部位の寸法のごとです。

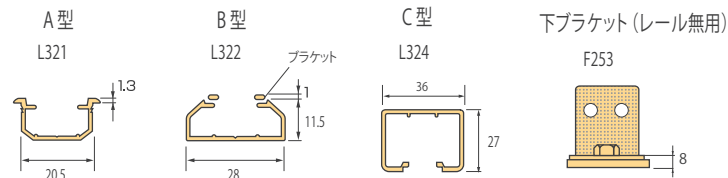

仕様	ツノ寸	備考
A型 (T1)	1.3mm	ツノの厚さ
B型 (T2)	12.5mm	11.5 レールの高さ+1.0 ブラケットの出 ※B型のツノ寸はブラケットの出を加えた数値になります。
C型 (T3)	27.0mm	レールの高さ
(T4)	4.0mm	掘込で使用の場合は吊車駆動のスムーズさを保つ為、掘込の深さを23mm以内にて下さい。
下ブラケット (T5)	8.0mm	下ブラケット(レール無用)の高さ

上下調整幅(X)について

○上下調整幅合計は、最低値6mm+最大16mm=22mm(吊ガイド式の場合26mm)の固定設定となっております。調整は下部ピボットで行いますが、上下調整を行っても上部と下部の調整幅の合計は変わりません。

※取付後の上下調整幅は±5mmです。

すき間とピボットケースの掘込みについて

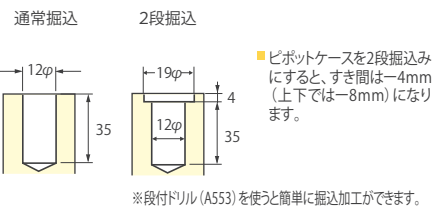

左右内法(うちのり) = 折戸幅(DW) + すき間(戸厚マージン+折戸合わせ部マージン) ※a ※b

※a 内法(うちのり)とは戸の入る場所の内側寸法のごとで、枠内寸ともいいます。

※b すき間は枠や床または戸の変形が発生することを考慮のうえ、余裕をもって寸法設定して下さい。

折戸の左右寸法表 (折戸厚30mm 取付穴33mmの場合の参考水準寸法です)

折戸の種類	公式
●2枚折戸	左右内法=DW×2枚+すき間8mm (厚4+4+合0)
●2枚+袖扉	左右内法=DW×2枚+すき間10mm (厚4+4+合2)
●2枚+2枚折戸	左右内法=DW×4枚+すき間10mm (厚4+4+合2)
●4枚折戸	左右内法=DW×4枚+すき間8mm (厚4+4+合0)
●4枚+2枚折戸	左右内法=DW×6枚+すき間10mm (厚4+4+合2)
●4枚+4枚折戸	左右内法=DW×8枚+すき間10mm (厚4+4+合2)

厚:戸厚マージン 合:折戸合わせ部マージン

※折戸合わせ部マージンは折戸厚30mmの場合、2mmに設定して下さい。
 ◎ヒンジについて: ヒンジ結合部マージンは0mmで設定して下さい。(B411、BF-414などの裏面から面付けするタイプの収納用ヒンジの場合)。ただし、木口に面付けするタイプのヒンジをご使用される場合は、ヒンジの厚みが必要で。
 ※ヒンジの形状や機能によってマージン設定が多少異なる場合もあります。ご使用のヒンジをご確認ください。

下レール無仕様の場合

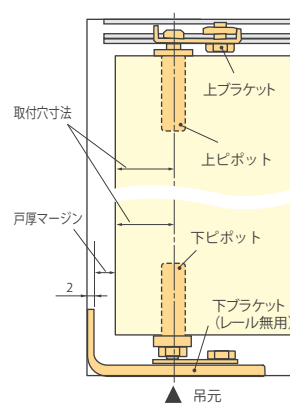

取付穴寸法と戸厚マージン ※b

※b 戸厚マージンは取付穴寸法や戸厚によって変わります。

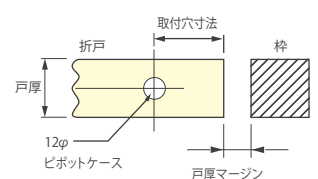

戸厚マージン表 (取付穴寸法33mmと30mmの場合)

戸厚	取付穴寸法33mm	取付穴寸法30mm
25mm	3.0mm	3.5mm
30mm	4.0mm	4.5mm
35mm	5.0mm	5.5mm
40mm	6.0mm	6.5mm

金具の取付 (金具を取付ける前に内法(うちのり)を正確に採寸し、左ページを参考に折戸を製作して下さい。)

※枠の取付にゆがみがあると、開閉時の音の原因や動きが重くなりますので垂直に取付けて下さい。
 ※ヒンジはヒンジの軸が折戸に対して垂直になるように取付けて下さい。
 ※折戸にR面取りをすれば折戸を開閉する時、指詰め心配がありません。

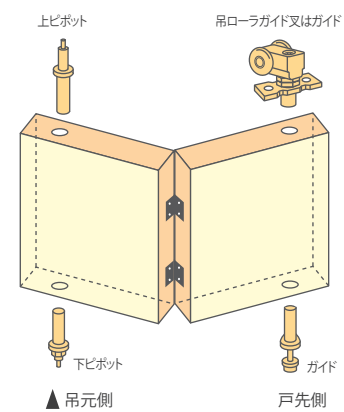

★下部レールなし仕様の場合



★例1 軸吊式

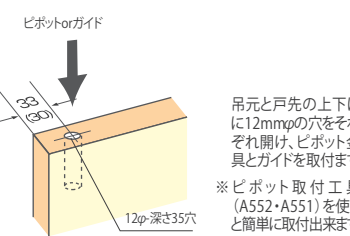

※取付寸法を30mmにする場合は戸厚マージンが変更になります(左ページ参照)

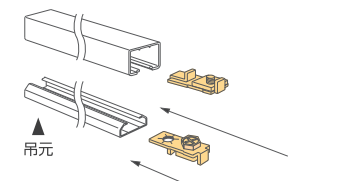

レールを取り付ける前にブラケットを上図の方向に挿入して下さい(差込方向にご注意ください)。その後レールを枠に取り付けます。

★例2 吊ガイド式

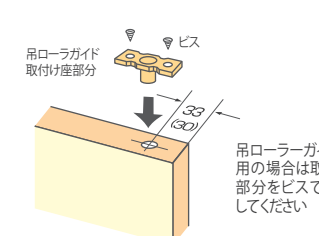

※取付寸法を30mmにする場合は戸厚マージンが変更になります(左ページ参照)

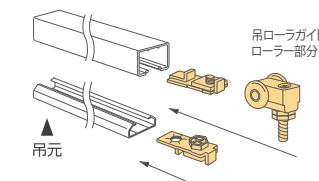

レールを取り付ける前にブラケットと吊ローラーガイドを上図の方向に挿入して下さい(差込方向にご注意ください)。その後レールを枠に取り付けます。

戸の吊込法(2枚折戸の場合) ブラケットはレールに固定しないで上下の位置をずらしておきます。

※上ピボットと上案内ガイドをドライバーや指で押し上げてブラケットとレールにセットする方法もあります。戸の厚みや重さ等を考慮して吊込みやすい方法を選んで下さい。

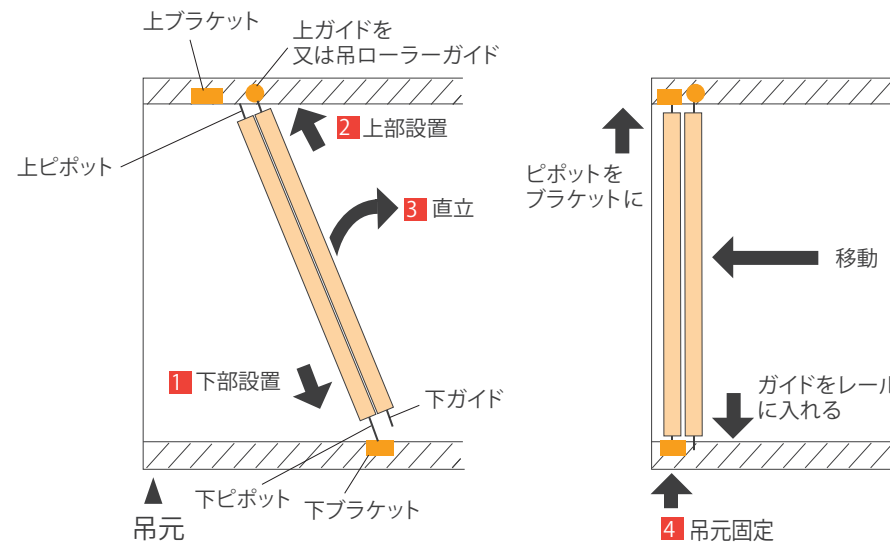

- 1 下部設置** 折戸を折りたたんだ状態で傾け、下ピボットを下ブラケットに差し込みます。(下レールなし仕様の場合は固定された下ブラケット(F253)に下ピボットを差し込みます。)
- 2 上部設置** 上案内ガイドを上レールの溝に沿うように入れます。(吊ローラーガイドを使用する場合はローラー部と取付座部を結合して下さい。)
- 3 直立** 折戸の傾きを徐々に垂直に立てながら上ピボットを上ブラケットに差し込み、下ガイドを下レールの溝に沿うように入れます。
- 4 固定** 吊元の固定位置まで折戸を移動させ、上下ブラケットをスパナでしっかりと固定して下さい。

位置調整 調整後はスパナでしっかりと固定して下さい。

上下調整

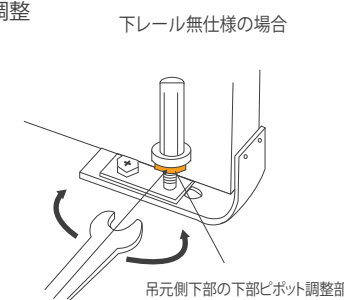

上下調整は下部ピボットの六角ナットで調整して下さい。

吊ローラーガイド仕様の場合

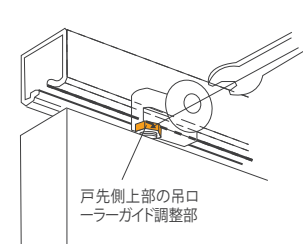

上ローラー部の六角ナットで調整して下さい。

左右調整

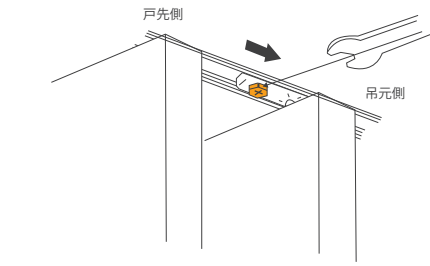

左右調整は上下ブラケットの固定位置で調整して下さい。

■ インセットフリー折戸には3種類の仕様があります。

1 フリー仕様

吊元を固定しないで自由に全体を移動できる仕様です。

2 戸当仕様

フリー仕様にゴム戸当を取り付けた仕様です。

3 吊元固定仕様

ゴム戸当を使って吊元を固定する仕様です。詳しくは34ページ「折戸仕様と必要金物」をご覧ください。

■ 適応サイズ・重さについて

折戸巾	300mm~450mm以内
折戸厚	25mm~40mm
折戸重さ	20kg以下/組
適応レール	Z1型、Z2型、ZA型、ZB型

R 上部ゴム戸当

品番 ウェーブ R133
品名 上部ゴム戸当
入数 100
価格 445円
用途 上レール用

品番 ウェーブ R234
品名 下部ゴム戸当
入数 100
価格 490円
用途 下レール用

G 上部ハンガー

品番 ウェーブ G121
品名 上部ハンガー車
入数 50
価格 2,410円
用途 フリー仕様用

品番 ウェーブ G122
品名 上部ハンガー車(カバー付)
入数 50
価格 2,500円
用途 戸当仕様用

R 上部ゴム戸当

品番 ウェーブ G223
品名 下部ガイド車
入数 50
価格 1,080円
用途 フリー仕様用

品番 ウェーブ G224
品名 下部ガイド車(カバー付)
入数 50
価格 1,180円
用途 戸当仕様用

G 上部ハンガー

折戸を吊るす為の金具。木口に掘り込んで設置します。ストッパー戸当用カバー付きもあります。

R 上部ゴム戸当

レールの中に差込んで使用します。吊元を固定する為にも使用可。

B ヒンジ

ロック付きヒンジ。面付と掘込仕様があります。※ヒンジマージン(隙間)は0mm。

R 下部ゴム戸当

レールの中に差込んで使用します。吊元を固定する為にも使用可。

G 下部ガイド

折戸の走行サポート金具。レール内を移動します。ストッパー戸当用カバー付きもあります。

B

※ ヒンジについては29ページをご参照下さい。

標準セット価格表 ※1

セット番号	折戸の種類	折戸仕様	金物セット価格				レール長	レールセット価格 ※2	
			上部ハンガー車	下部ガイド車	上部ゴム戸当	下部ゴム戸当		Z1型上レール	Z2型下レール
FAセット	2枚折戸	固定仕様	0	2	0	2	2	2	3
FBセット	2枚折戸	戸当仕様	0	2	0	2	1	1	3
FCセット	2枚折戸	フリー仕様	2	0	2	0	0	0	3
FDセット	2枚折戸x2	固定仕様	0	4	0	4	4	4	6
FEセット	2枚折戸x2	戸当仕様	0	4	0	4	2	2	6
FFセット	2枚折戸x2	フリー仕様	4	0	4	0	0	0	6
FGセット	2枚折戸x3	固定仕様	0	6	0	6	4	4	9
FHセット	2枚折戸x3	戸当仕様	0	6	0	6	2	2	9
FIセット	2枚折戸x3	フリー仕様	6	0	6	0	0	0	9
FJセット	2枚折戸x4	固定仕様	0	8	0	8	4	4	12
FKセット	2枚折戸x4	戸当仕様	0	8	0	8	2	2	12
FLセット	2枚折戸x4	フリー仕様	8	0	8	0	0	0	12
製品価格			円	円	円	円	円	円	円

※1 上記セット以外の組み合わせ(3枚仕様、4枚仕様など)もできます。

※2 レールのカット加工料・ビス穴加工料は別途 @¥170- かかります(カット時にビス穴の位置/ピッチは変更できません)。

■ 下レールの無い上吊引戸です。2種類の仕様があります。

1 フリー仕様

一般的に使われるシンプルな仕様です。

2 戸当仕様

ゴム戸当を取り付けた仕様です。

■ 適応サイズ・重さについて

戸厚	25mm~40mm
戸重	25kg以下/1枚
適応レール	Z1型、Z2型

R 上部ゴム戸当

品番 ウェーブ R133
品名 上部ゴム戸当
入数 100
価格 445円
用途 上レール用

品番 ウェーブ R234
品名 下部ゴム戸当
入数 100
価格 490円
用途 下レール用

G 上部ハンガー

折戸を吊るす為の金具。木口に掘り込んで設置します。戸当仕様用カバー付きもあります。

R 上部ゴム戸当

レールの中に差込んで使用します。

G 案内ダボ・ガイド

折戸の走行サポートと振れ止め金具。戸の下部溝に納めます。

標準セット価格表

セット番号	引戸の種類	金物セット価格				レール長	レールセット価格 ※2 ツバなし		レールセット価格 ※2 ツバあり	
		上部ハンガー車	案内ガイド	上部ゴム戸当	Z1型		Z2型	Z1型	Z2型	
HAセット	1枚引 ストッパー	0	2	1	2	1830	1	1	1	
HBセット	1枚引 フリー	2	0	1	0	3660	1	1	1	
HCセット	2枚引き分け ストッパー	0	4	2	4	1830	2	2	2	
HDセット	2枚引き分け フリー	4	0	2	0					
HEセット	2枚引 ストッパー	0	4	2	4					
HFセット	2枚引 フリー	4	0	2	0					
製品価格		円	円	円	円					

※2 レールのカット加工料・ビス穴加工料は別途 @¥170- かかります(カット時にビス穴の位置/ピッチは変更できません)。

吊戸レール

■ ウェーブレール

仕上	サイズ	L321		L322		L324		L323		L152		L153		L221		L211	
		入数	価格	入数	価格	入数	価格	入数	価格	入数	価格	入数	価格	入数	価格	入数	価格
アルミ色 SV	910	30	30	10	30	30	30	30	30	30	30	30	30	30	30	30	30
	1500	30	30	—	—	—	—	—	—	—	—	—	—	—	—	—	—
	1830	30	30	10	30	30	30	30	30	30	30	30	30	30	30	30	30
	2740	20	20	10	20	20	20	20	20	20	20	20	20	20	20	20	20
アンバー色 AB	910	30	30	10	30	30	30	30	30	30	30	30	30	30	30	30	30
	1500	30	30	—	—	—	—	—	—	—	—	—	—	—	—	—	—
	1830	30	30	10	30	30	30	30	30	30	30	30	30	30	30	30	30
	2740	20	20	10	20	20	20	20	20	20	20	20	20	20	20	20	20
ホワイト色 WH	910	30	30	10	30	30	30	30	30	30	30	30	30	30	30	30	30
	1500	30	30	—	—	—	—	—	—	—	—	—	—	—	—	—	—
	1830	30	30	10	30	30	30	30	30	30	30	30	30	30	30	30	30
	2740	20	20	10	20	20	20	20	20	20	20	20	20	20	20	20	20
3660	20	20	10	20	—	—	—	—	—	—	—	—	—	—	—	—	—

価格はPDF価格表で確認下さい。

上下内法(うちのり) = 折戸高(DH) + すき間 (調整幅 + レールのツノ寸)^{※1}^{※2}

※1 内法(うちのり)とは戸の入り場所の内側寸法のことです。枠内寸ともいいます。
 ※2 すき間は枠や床または戸の変形が発生することを考慮のうえ、余裕をもって寸法設定してください。

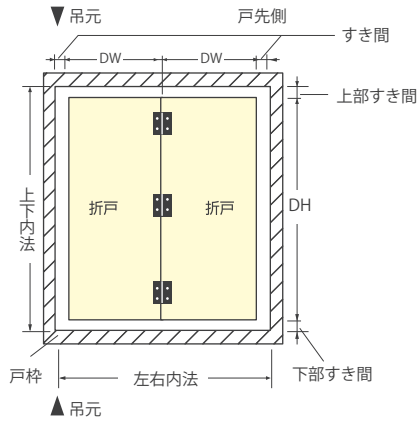

★例1(上下レール面付仕様)
 内法=DH+10 (調整幅)+19.4 (T1)+12 (T4)

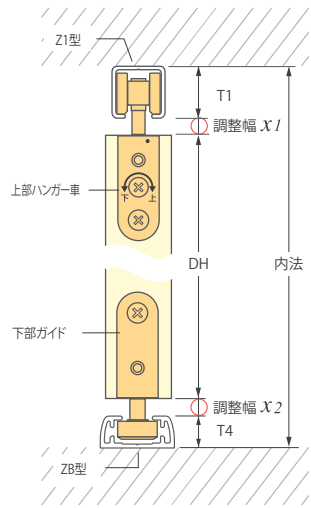

★例2(上下レール掘込仕様)
 内法=DH+10 (調整幅)+1.2 (T2)+1.5 (T3)

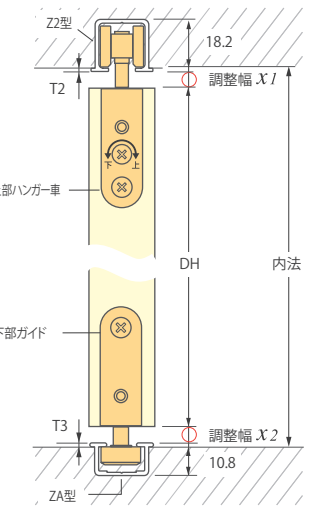

上下調整幅(X)について

- 調整幅(X1) 5mm±3mm (2~8mm)
- 調整幅(X2) 5mm±3mm (8~2mm)

※上下調整幅の合計は(※1) 5mm + (※2) 5mm = 10mmの固定設定となっています。調整は上部ハンガー車の調節ネジ(35ページ参照)で行いますが、上下調整を行っても上下調整幅の合計は変わりません。
 ※取付後の上下調整幅は±3mmです。

レールのツノ寸(T)について

※2 レールのはみ出し部位の寸法のことです。

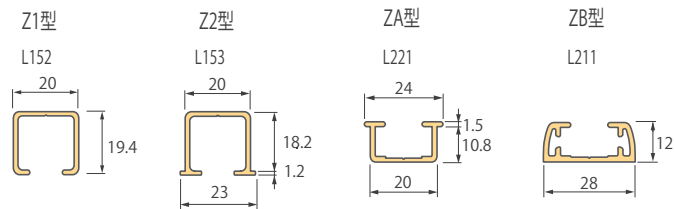

仕様	ツノ寸	備考
Z1型	(T1) 19.4mm	レールの高さ
Z2型	(T2) 1.2mm	ツノの厚さ
ZA型	(T3) 1.5mm	ツノの厚さ
ZB型	(T4) 12.0mm	レールの高さ

左右内法(うちのり) = 折戸幅(DW) + すき間 (折戸合わせ部マージン + 戸厚マージン)^{※a}^{※b}^{※c}

※a 内法(うちのり)とは戸の入り場所の内側寸法のことです。枠内寸ともいいます。
 ※b 折戸合わせ部マージンは折戸厚30mm、フリー仕様の場合、2mmに設定して下さい。
 ※c 戸厚によって必要な戸厚マージンが異なります。

折戸の左右寸法表 (フリー仕様 折戸厚30mmの場合の参考水準寸法です)

折戸の種類	公式	※厚=戸厚マージン ※合=折戸合わせ部マージン
●2枚折戸	内法=DW×2枚+すき間 8mm (厚4+4)	
●2枚折戸×2	内法=DW×4枚+すき間 10mm (厚4+4+合2)	
●2枚折戸×3	内法=DW×6枚+すき間 12mm (厚4+4+合2+2)	
●2枚折戸×4	内法=DW×8枚+すき間 14mm (厚4+4+合2+2+2)	

※ ヒンジ結合部マージンは0mmで設定してください(B411、BF-414などの裏面から面付けするタイプの収納用ヒンジの場合)。ただし、木口に面付けするタイプのヒンジをご使用される場合は、ヒンジの厚み分が必要となります。
 注:ヒンジの形状や機能によってマージン設定が多少異なる場合もあります。ご使用のヒンジをご確認ください。

戸厚マージン表 (参考水準寸法です) ※戸厚によって必要な戸厚マージンが異なります。

仕様	戸厚25mm	戸厚30mm	戸厚35mm	戸厚40mm
●フリー仕様	3.0mm	4.0mm	5.0mm	6.5mm
●戸当仕様	2.0mm	2.5mm	3.5mm	4.5mm
●吊元固定仕様	2.0mm	2.5mm	3.5mm	4.5mm

折戸仕様と必要金物

右図の金物の取付位置をご参照ください。
 仕様によって(A)~(D)のゴム戸当の位置関係とハンガー車のカバーが必要かどうかが変わります。

仕様	説明	上部ゴム戸当	上部ハンガー車	下部ゴム戸当	下部ハンガー
●フリー仕様	ゴム戸当無	-	G121 (カバー無)	-	G223 (カバー無)
●戸当仕様	ゴム戸当付	(A)	G122 (カバー付)	(C)	G224 (カバー付)
●吊元固定仕様	ゴム戸当で吊元固定	(A)+(B)	G122 (カバー付)	(C)+(D)	G224 (カバー付)

吊元固定仕様の場合

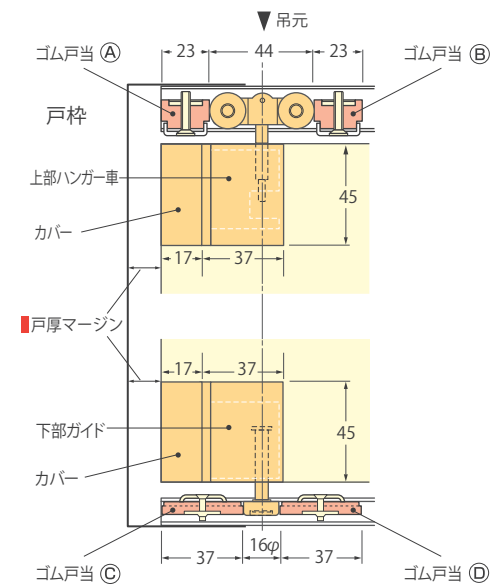

金具の取付と戸の吊込法(吊元固定仕様の場合)

(金具を取付ける前に内法(うちのり)を正確に採寸し、左ページを参考にして折戸を製作してください。)

レールの取付

- レールを取り付ける前に、金具を図のようにレールに差し込んで取り付け準備をしてください(折戸の枚数分の金物を差し込んでください)。※折戸仕様によって必要金具の数と種類が変わります。
- レールを取り付けてください。
- 吊元側の上部ゴム戸当(A)と下部ゴム戸当(C)を所定位置にドライバーで固定してください。

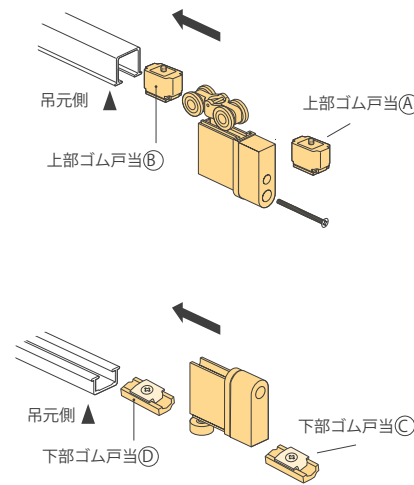

金具の取付

- 図のように折戸木口の中心に掘込加工し、装着ケースをビスで取り付けてください。※折戸仕様によって掘込加工の寸法が変わります。()はフリー仕様の場合
- ヒンジ、ツマミなど必要なものも取付けて下さい。

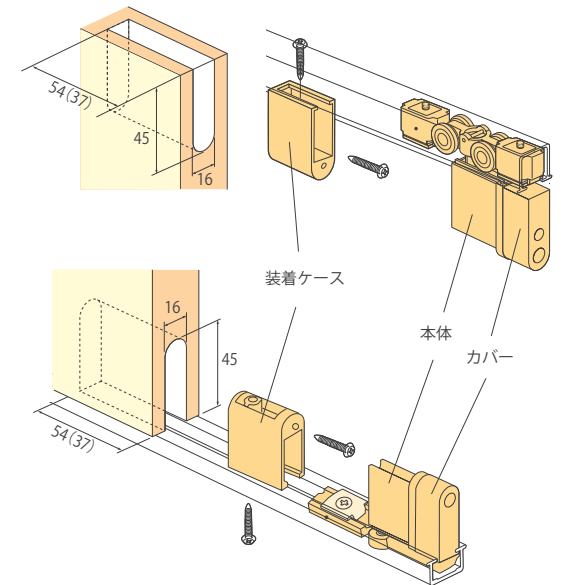

戸の吊込

- 折戸を折りたたんだ状態にして、折戸に取り付けた装着ケースに金物本体を上下とも差し込みます。
- 吊元固定用の上部ゴム戸当(B)と下部ゴム戸当(D)をドライバーで固定して吊り込み終了です。
- 上下それぞれのカバーを金物本体にビスで取り付けます。

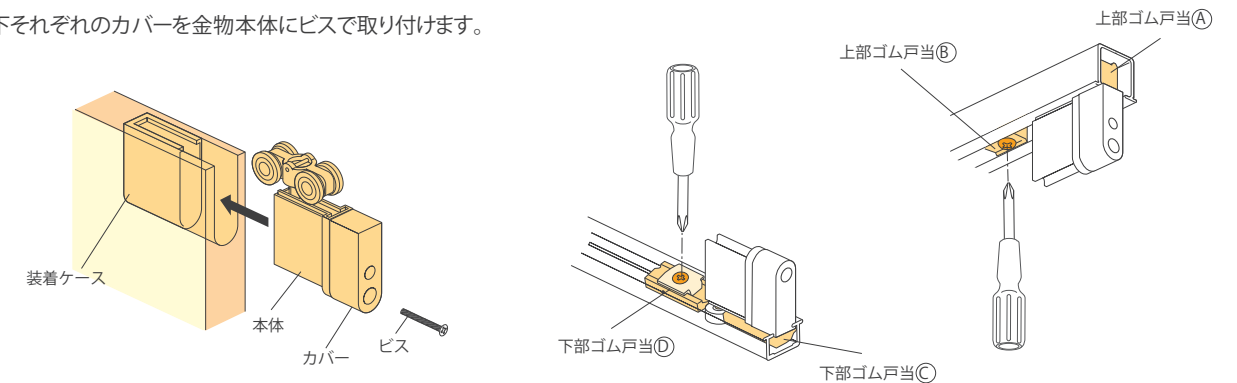

位置調整

- 折戸の上下調整は上部ハンガー車の上下調節ネジをドライバーで回します。左に回せば折戸が下がり、右に回せば折戸は上がります。
- 上下調整幅は±3mmです。

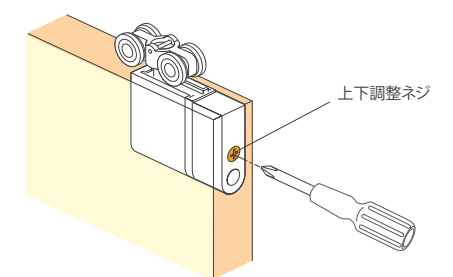

上下内法(うちのり) = 折戸高(DH) + すき間(調整幅+レールのツノ寸)

※すき間は枠や床または戸の変形が発生することを考慮のうえ、余裕をもって寸法設定してください。

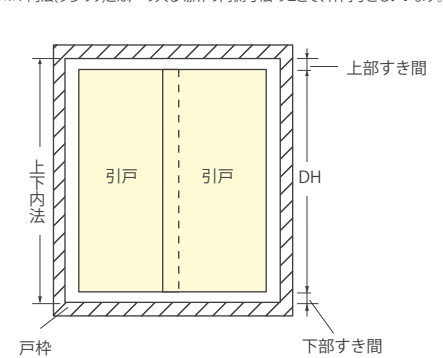

★例1(上レール面付仕様)
内法=DH+10 (調整幅)+19.4 (T1)

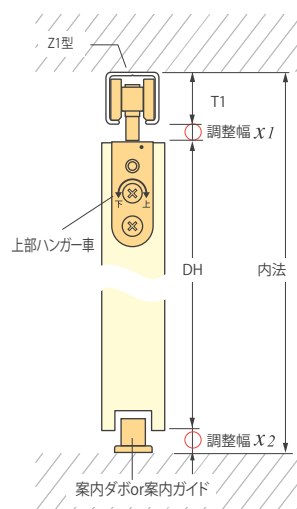

★例2(上レール掘込仕様)
内法=DH+10 (調整幅)+1.2 (T2)

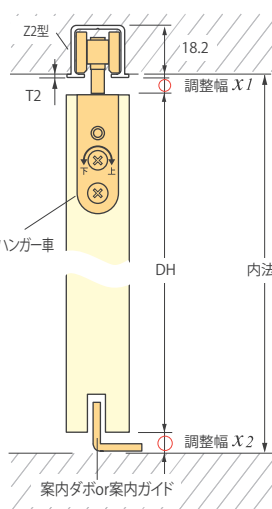

上下調整幅(X)について

- 調整幅:(X1) 5mm±3mm (2~8mm)
- (X2) 5mm±3mm (8~2mm)

※上下調整幅の合計は(X1) 5mm+(X2) 5mm=10mmの固定設定となっています。調整は上部ハンガー車の調節ネジ(下記参照)で行いますが、上下調整を行っても上下調整幅の合計は変わりません。
※取付後の上下調整幅は±3mmです。

レールのツノ寸(T)について

※2レールのはみ出し部位の寸法のことです。

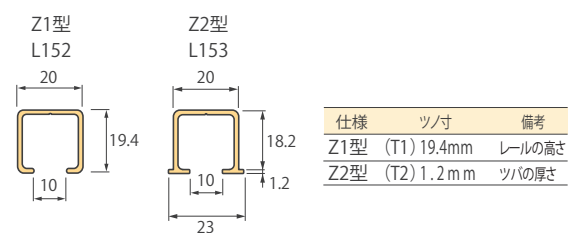

フリー仕様

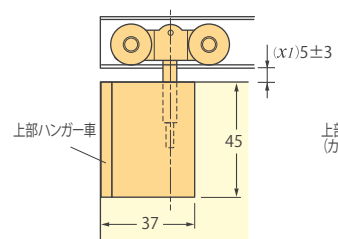

ストッパー仕様

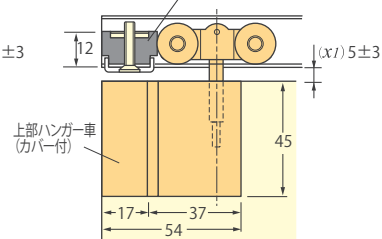

金具の取付と戸の吊込法(ストッパー仕様の場合)

(金具を取付ける前に内法(うちのり)を正確に採寸し、上の寸法を参考にして折戸を製作してください。)

1 取付準備

レールを取り付ける前に、金具を図のようにレールに差し込みレールを取付けて下さい。

2 案内ガイド(案内ダボ)の設置

図のように引戸下部に溝加工し、引戸開閉時に案内ダボ(または案内ガイド)が外から見えない場所に位置決めをしてからビスで床に固定します。

3 装着ケースの取付

図のように引戸木口の中心に掘込加工し、装着ケースをビスで取り付けてください。あわせて、引手も取り付け引手下部の溝に案内ダボ(または案内ガイド)を入れます。

4 本体・カバーの取付

引戸上部の装着ケースに金物本体とカバーをビスで固定します。

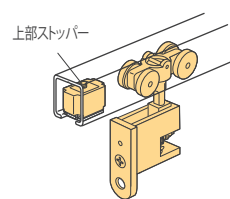

※引戸の枚数分の金物を差し込んで下さい

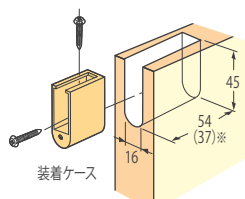
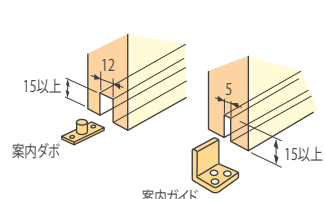

※()はフリー仕様の場合

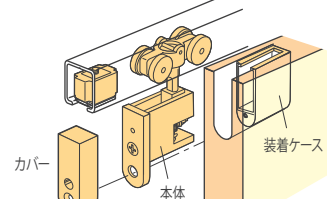

位置調整

引戸の上下調整はの上下調節ネジをドライバーで回します。左に回せば引戸が下がり、右に回せば引戸が上がります。上下調整幅は±3mmです。

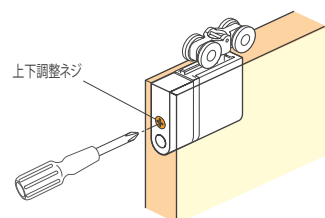

スライド丁番

■ムラコシ・スライドヒンジ(カップ35φ ワンタッチ式 開角105°)

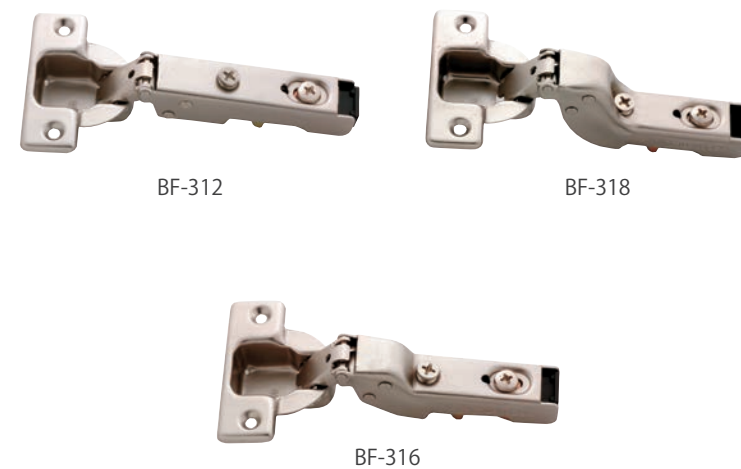

品名	品番	用途/仕様	入数	価格
全カブセキャッチ付	BF-312	全カブセキャッチ付	200	
全カブセキャッチ無	BF-313	全カブセキャッチ無	200	
半カブセ	BF-316	半カブセ	100	
半カブセ	BF-317	半カブセ	200	
調整式 高さ1.5mm	BF-318	調整式 高さ1.5mm	400	
調整式 高さ5mm	BZ-321	調整式 高さ5mm	400	
調整式 高さ5mm	BZ-322	調整式 高さ5mm	400	
A皿ツッパル	TF-73	A皿ツッパル3.5×16	1箱(1500本入)	

※端数販売可能。商品センター直送の為、送料が別途必要です。
◎扉の高さによってスライドヒンジの使用個数が変わります。(数値は目安です)
900mm:2個 1300mm:3個 1800mm:4個 2400mm:5個

説明記号について

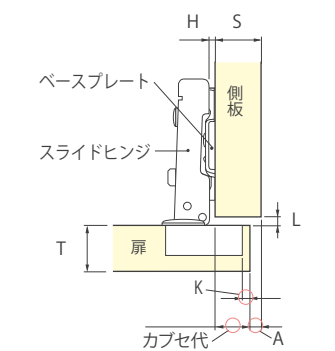

S	側板厚
T	扉厚
A	必要目地
K	扉の見付面からカップ穴までの寸法(3mm~6mm)
H	ベースプレートの高さ
L	側板の見付面と扉のすきま
カブセ代	定数(製品毎に決まっている数値)+K寸法-H

※K寸法は3mm~6mmの間で自由に設定できます。
※定数はC(全カブセ)、M(ミドルカブセ)、L(半カブセ)、S(インセット)により異なります。

カップ取付寸法

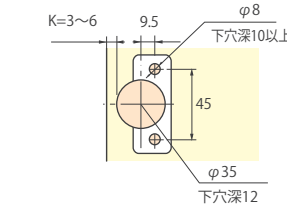

プレート取付寸法

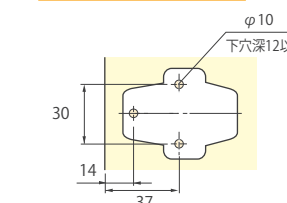

ベースプレート必要高さ計算方法

※カブセ代はベースプレートの高さによっても変わります。必要に応じてベースプレートを変更して下さい。

C(全カブセ) 定数=13mm
計算式 H=(13+K+A) -S

L(半カブセ) 定数=4mm
計算式 H=(4+K+A) -S

S(インセット) 定数=-6mm
計算式 H=(K+A) -6

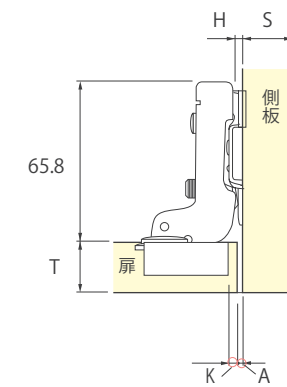
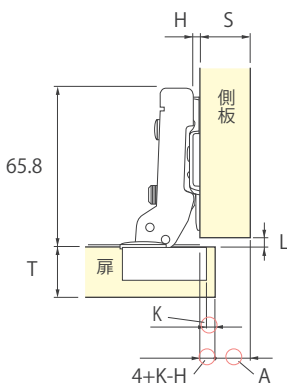
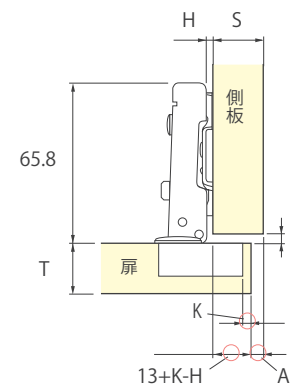

A寸法(必要目地)最小値

※扉厚(T)によって扉開閉時A寸法は下記表の数値以上の上げが必要です。

扉厚(T)mm	20	21	22	23	24	25	26	27	28	29	30
K=3 A=	1.8	2.1	2.5	2.9	4.2	5.5	6.8	8.1	9.4	10.7	12
K=4 A=	1.7	2.1	2.4	2.8	3.3	4.5	5.8	7.1	8.4	9.7	11
K=5 A=	1.7	2.0	2.3	2.7	3.2	3.7	4.8	6.1	7.4	8.7	10
K=6 A=	1.6	1.9	2.3	2.7	3.1	3.5	4.1	5.1	6.4	7.7	9

L寸法最小値

※扉厚(T)によって扉開閉時L寸法は下記表の数値以上の上げが必要です。

扉厚(T)mm	20	21	22	23	24	25	26	27	28	29	30
K=3 L=	0	0	0	0	0.2	0.4	0.7	0.9	1.2	1.5	
K=4 L=	0	0.1	0.4	0.6	0.9	1.1	1.4	1.6	1.9	2.2	2.5
K=5 L=	0.8	1.0	1.3	1.6	1.8	2.1	2.4	2.6	2.8	3.1	3.4
K=6 L=	1.7	2.0	2.3	2.5	2.7	3.0	3.3	3.6	3.8	4.1	4.4

扉調整方法

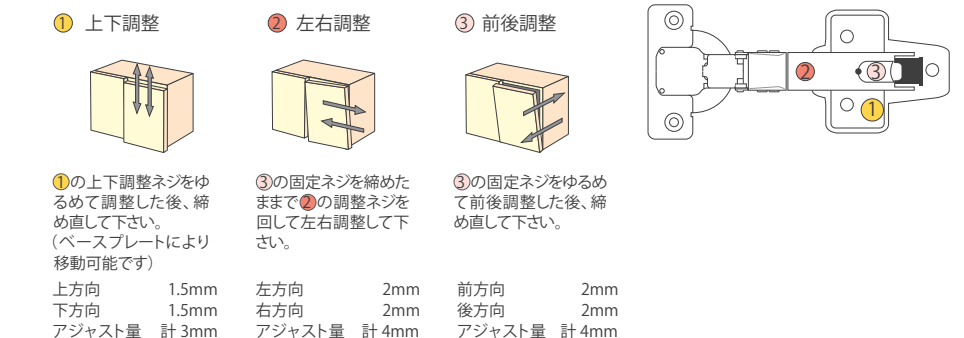

■ 建具丁番

(ビス付)

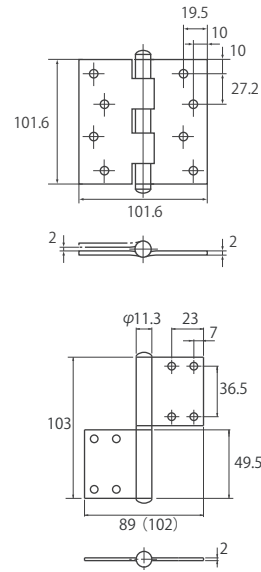

品名	品番	仕様	入数	価格
ステンレス義理丁番	BS-120	ヘアライン※	1箱(10枚入)	
	BS-130	ヘアライン	1箱(10枚入)	
	BS-131	ヘアライン	1箱(10枚入)	
ニューケイヨ	BS-132	ヘアライン	1箱(10枚入)	
	BS-133	ヘアライン	1箱(10枚入)	
	BS-134	鏡面メッキ	1箱(10枚入)	
	BS-135	クローム	1箱(10枚入)	

◎適応ビス:3.5×25 皿⊕
※金色、アンバー、SG、クローム、ヘアラインゴールド、黒など各種カラーもあります。

■ ピボットヒンジ

(ビス付)

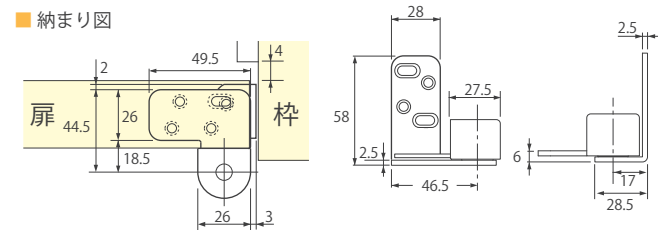

◆ 特長

- 左右兼用
- 上下・左右・前後調整式
- 掘り込み不要
- 扉の掘り込みがワンタッチ

■ 扉矯正金具

扉の反りでラッチが掛からない場合は扉の吊元側の中間に矯正金具を取付けて下さい。

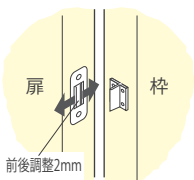

- 材質…………… SUS304
- 扉厚…………… 33~42mm
- 扉重量…………… 40kg以下
- 扉寸法…………… 高さ:2200mm以下
幅 :850mm以下
- 枠と扉の隙間寸法… 8~22mm

品名	品番	仕様	入数	価格
扉矯正金具	BS-190	シルバー	20セット	

価格がPDF
価格表でご
確認下さい。

■ 片背押丁番 (軽量扉用)



◎片背押丁番とは?

丁番を閉じた時の隙間がないので、丁番を横線に埋め込んで取り付ける必要がありません。直接木ネジなどで簡単に取り付けることができます。

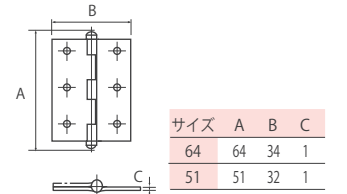
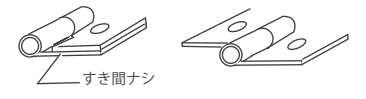

品名	品番	仕様	材質	入数	サイズ/価格
片背押丁番	BF-64	クリーム(ビス付)	鉄	1箱(50枚入)	価格はPDF 価格表でご 確認下さい。
	BF-66	G B	鉄	1箱(50枚入)	
	BF-67	ブロンズ	鉄	1箱(50枚入)	
	BF-68	ウルミ	鉄	1箱(50枚入)	
	BS-61	ミガキ(ビス付)	SUS304	1箱(50枚入)	

◎適応ビス:2.4×16 皿⊕

■ ラッキー丁番・薄口丁番 (軽量扉用)



◎ラッキー丁番とは?

形状は片背押丁番と同じですが、芯棒が上に抜けるので張替えなどの場合、襖の取り外しが簡単にできます。

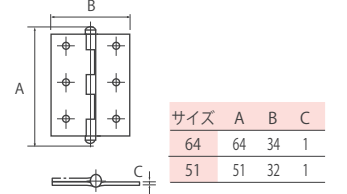

品名	品番	仕様	材質	入数	サイズ/価格
ラッキー丁番	BF-72	黒(ビス付)	鉄	1箱(50枚入)	価格はPDF価格表で ご確認下さい。
	BF-73	ウルミ(ビス付)	鉄	1箱(50枚入)	
薄口丁番	BS-47	ミガキ	SUS304	1箱(50枚入)	

◎適応ビス:2.4×16 皿⊕

■ フラッシュ丁番 (軽量扉用)

(ビス付)

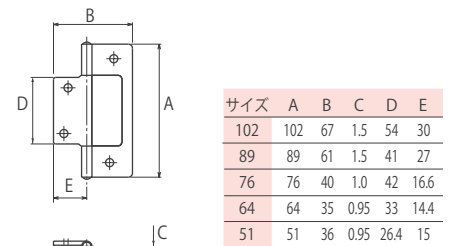

■ ビス付

品名	品番	仕様	材質	入数	サイズ/価格
フラッシュ丁番	BF-80	クリーム※	鉄	1箱(100枚入)	価格はPDF 価格表でご 確認下さい。
	BF-81	ウルミ	鉄	1箱(100枚入)	
	BF-82	黒	鉄	1箱(100枚入)	
	BF-83	G B	鉄	1箱(100枚入)	
	BS-86	ヘアライン	SUS430	1箱(10枚入)	
				1箱(20枚入)	
	BS-87	ブロンズ	SUS430	1箱(10枚入)	
			1箱(20枚入)		

◎適応ビス 51・64mm:2.7×16皿⊕ 76mm:2.9×20皿⊕ 89・102mm:3.5×22皿⊕
※76mm, 51mmはユニクロメッキビス

■マグネ戸当り

(ビス付)



■マグネット式戸当り

戸が戸当りに近付く迄は、ベースプレートの中央鉄板はプレートの内側に沈んでいます。(突き出していない)

マグネット本体がベースプレートに近付くと磁力で丁番状の鉄板を吸い上げて戸を止めます。

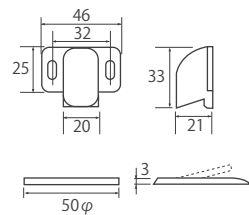
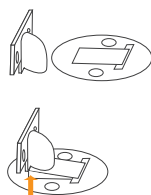

■ 入数：20
■ 材質：鉄 / ナイロン

品名	品番	仕上	価格
マグネ戸当り	RM-72	ベージュ	
	RM-73	シルバー	
	RM-74	アンバー	

価格はPDF価格表でご確認下さい。

■MGマグネットキャッチャー

(ビス付)

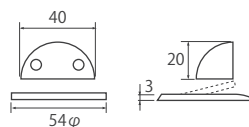

■ 入数：20
■ 材質：鉄 / ABS

品名	品番	仕上	価格
MGマグネットキャッチャー	RM-64	ゴールド	
	RM-65	シルバー	
	RM-66	ブラウン	

価格はPDF価格表でご確認下さい。

■フラットストッパー

(ビス付)



廃止製品

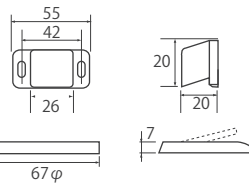

■ 頑丈な金属ボディで中量扉に最適。
■ 入数：10
■ 材質：ZDC / 鉄

品名	品番	仕上	価格
フラットストッパー	RM-87	クローム	
	RM-88	SG	
	RM-89	SG	

価格はPDF価格表でご確認下さい。

■マグキャッチ

(ビス付)

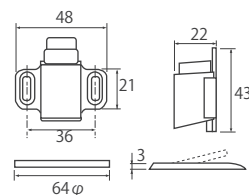

■ プッシュロック機能付
■ 入数：10
■ 材質：ZDC / 鉄

品名	品番	仕上	価格
マグキャッチ	RM-196	シルバー	廃止
	RM-197	クローム	廃止
	RM-198	SG	廃止
	RM-199	SG	廃止
	RM-200	ゴールド	廃止

価格はPDF価格表でご確認下さい。

■ラジアル戸当り

(ビス付)

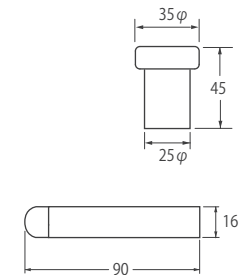

材質：ZDC+軟質樹脂

品名	品番	仕上	入数	価格
ラジアル戸当り (アオリ止付)	RZ-101	ホワイト	10	
	RZ-102	SG	10	
	RZ-103	SG	10	
ラジアル戸当り	RZ-104	SG	10	
	RZ-105	SG	10	
	RZ-106	SG	10	
フィンガー戸当り	RB-182	ホワイト	20	
	RB-184	SG	20	

廃止製品

価格はPDF価格表でご確認下さい。

■フィンガー戸当り

(ビス付)



■サーフ戸当り

(ビス付)

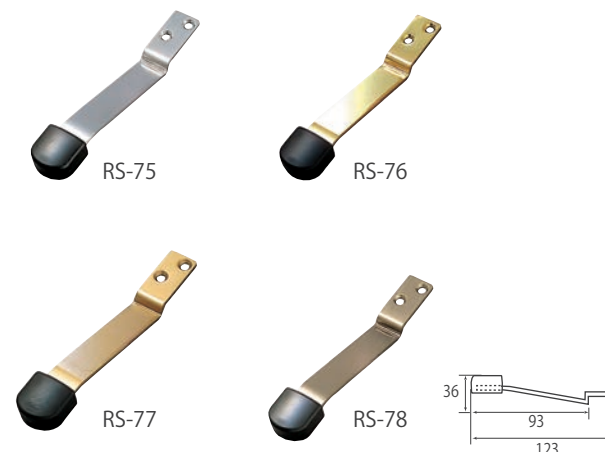

■公団戸当り

(ビス付)

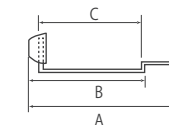
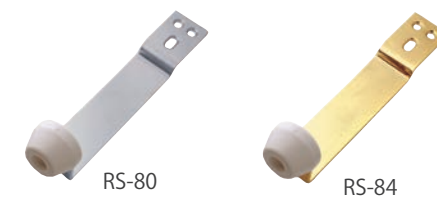

サイズ	A	B	C
大(90)	120	92	78
中(75)	106	78	63
小(60)	94	66	53

■ガード兼用戸当り

(ビス付)

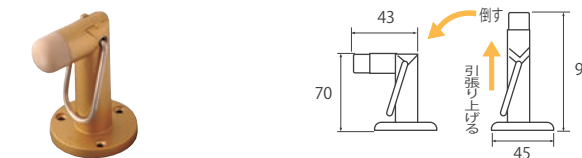

品名	品番	仕上	材質	入数	価格
サーフ戸当り	RS-75	ヘアライン	SUS304	20	
	RS-76	ゴールド	SUS304	20	
	RS-77	ファインゴールド	SUS304	20	
	RS-78	アンバー	SUS304	20	
公団用戸当り	RS-80	ヘアライン	SUS304	20	
	RS-84	ゴールド	SUS304	20	
ガード兼用戸当り	RZ-55	シルバー	ZDC	1箱 (20個入)	
	RZ-56	ゴールド	ZDC	1箱 (20個入)	
	RZ-57	ブロンズ	ZDC	1箱 (20個入)	

価格はPDF価格表でご確認下さい。

ガラリ

■角型空気抜



GP-10/74



GP-10/44



GP-11/74



GP-11/44

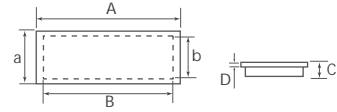

サイズ	A×a	B×b	C	D
74	261×73	252×63	7	2
44	177×43	167×34	7	2

■ガラリ



GP-60



GP-61 **NEW**



GP-26

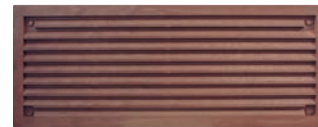

GP-27

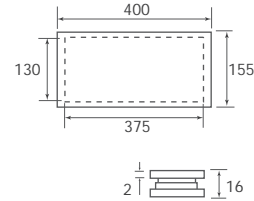
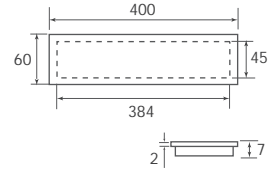

■木製細長ガラリ

(締付ネジ付)



GW-180 **Change**



GW-184 **Change**



◆ 締付ネジ(クリーム焼付塗装)

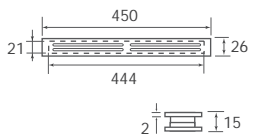

Change 木製ガラリの締付ネジの頭色がニッケルメッキからクリーム塗装にマイナーチェンジしました。ネジを閉める際に、先の尖ったドライバーを使用すると塗装が剥がれる場合があります。コインなど先の丸いものを使い、ゆっくりと閉めてください。

■空気抜



PP-127



GS-108

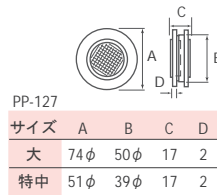

サイズ	A	B	C	D
大	74φ	50φ	17	2
特中	51φ	39φ	17	2

サイズ	A	B	C	D
37	36φ	31φ	6	0.5
45	46φ	41φ	5.5	0.5
60	60φ	53φ	5.5	0.5
85	85φ	78φ	6	0.5
120	120φ	110φ	7.5	0.5

品名	品番	材質	カラー	サイズ	入数	価格
角型空気抜	GP-10	ABS	モクレン※	74	1箱(20枚入)	価格はPDF 価格表でご 確認下さい。
				44	1箱(40枚入)	
	GP-11	ABS	ホワイト	74	1箱(20枚入)	
				44	1箱(40枚入)	
ドア用ガラリ	GP-60	スチロール樹脂	発泡白	400	20組	
	GP-61	ABS	モクレン※	400	20組	
B型ガラリ(ビス付)	GP-26	ABS	白	400	50組	
	GP-27	ABS	ケヤキ	400	50組	
木製細長ガラリ	GW-180	モミジ	クリアー	12mm★	10組	
	GW-184	パイメイ	生地	16mm★	10組	
透底蛇ノ目	PP-127	ポリエチレン	クリーム	大	30組	
				特中	50組	
網丸空気孔	GS-108	SUS304	ステン	37	70	
				45	60	
				60	50	
				85	30	
				120	20	

※ 木目塗装仕上げの為、生産ロットによって多少色合いが異なる場合があります。

★ 各サイズは締付ネジの長さで調整します。ガラリ本体は同じものになります。

明かり窓



VP-58



VP-59



VP-60



VP-10



VP-11



VP-12



VP-13



VP-14



VP-15



VP-16



VP-17

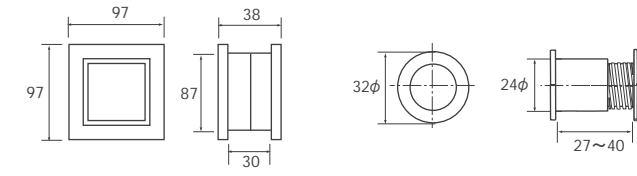

品名	品番	材質	カラー	サイズ	入数	価格
角型明かり窓	VP-58	発泡	白	90mm	1箱(10組入)	価格はPDF 価格表でご 確認下さい。
	VP-59	発泡	ベージュ	90mm	1箱(10組入)	
	VP-60	発泡	茶	90mm	1箱(10組入)	
丸型明かり窓Mini	VP-10	ABS	アイボリー	24mm	20組	
	VP-11	ABS	ナラ	24mm	20組	
	VP-12	ABS	ライトオーク	24mm	20組	
	VP-13	ABS	オーク	24mm	20組	
	VP-14	ABS	シルバー	24mm	20組	
	VP-15	ABS	クローム	24mm	20組	
	VP-16	ABS	シャンパンゴールド	24mm	20組	
VP-17	ABS	本金	24mm	20組		

キャッチ

袋入りセット(取付部品付)



CF-01



CS-11



CM-51



CM-52



CM-56



CM-65



CM-58



CM-66

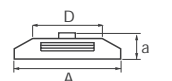
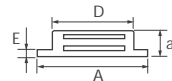
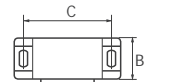
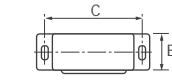
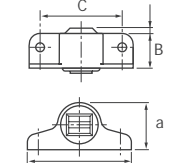
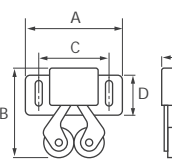

品名	サイズ	A×a	B	C	D	E
ローラキャッチ	中	32×15.5	28	24	17.5	—
	小	28×13.5	24	20	15	—
SSマグネキャッチ	中	50×13.5	16	42	33.5	2.5
	小	40×10	17	31	23	3.5
アカワシHキャッチ	中	53×15	16.5	44	35	5
ダブルマグネットキャッチ	71.5	72×15	16.5	63	54	5.5
スライドキャッチ	32	32×17	12	24	—	—
	61	61×17	12	52	—	—
ゴーゴーキャッチ		43×12	15	35	26.5	1.5
薄型スライドキャッチ		47×12	20	37	29	—



品名	品番	仕上	材質	入数	価格
ローラキャッチ	CF-01	ユニクロ	鉄	1箱(120個入)	
	CS-11	ミガキ	SUS430	1箱(60個入)	
SSマグネキャッチ	CM-51-P	白	鉄	1箱(60個入)	
	CM-52-P	茶	鉄	1箱(60個入)	
アカワシHキャッチ	CM-56	茶	鉄	—	
ダブルマグネットキャッチ	CM-58-P	茶	鉄	1箱(40個入)	価格はPDF 価格表でご 確認下さい。
	CM-65-P★	茶	鉄	1箱(60個入)	
スライドキャッチ	CM-66-P★	茶	鉄	1箱(30個入)	
	CM-155	白	アルミニウム	1箱(36個入)	
ゴーゴーキャッチ	CM-156	GB	アルミニウム	1箱(36個入)	
	CM-157	金	アルミニウム	1箱(36個入)	
薄型スライドキャッチ	CM-88※	ベージュ	マグネット/ABS	1箱(50個入)	

★ マグネット部分が回転し、前後調整 約6mm) 出来ます。

※ 上部の調整ネジで、前後調整 約5mm) 出来ます。