

BIDOOR BEST SELECTION

装飾金物製品シリーズ

民芸調家具用製品

寺社・仏間用製品

March , 2005 issue Ver 1.1





15-160



18-160



15-190

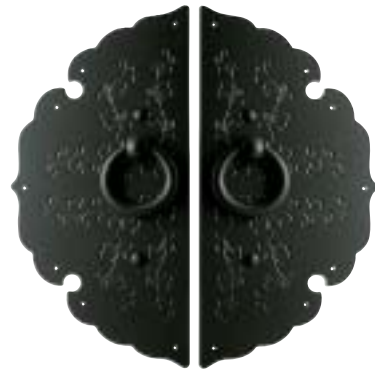

18-190



13-90



13-120



17-40



13-92



13-95



PB-10



12-16

12-38



12-118

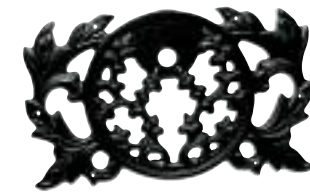

12-120



12-132

前飾り

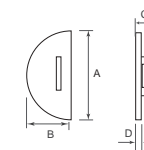

輪下り

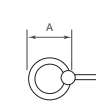

鉸(カン)

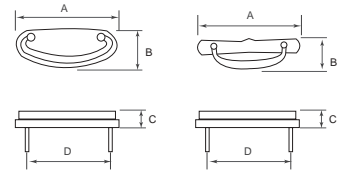

鍵座

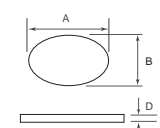
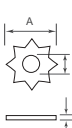
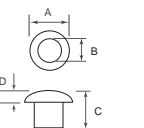

PB-10

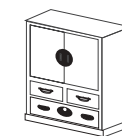
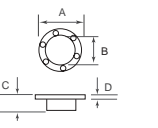

品番	形状/名称	材質	入数	外寸A	外寸B	外寸C	外寸D	価格	備考
オリエント15-160X	前飾り(取手付)	鉄	10	157	78	20	1		左右1組セット
オリエント15-160	前飾り(取手付)	鉄	10	157	78	20	1		片側
オリエント15-190X	前飾り(取手付)	鉄	10	189	94	20	1		左右1組セット
オリエント15-190	前飾り(取手付)	鉄	10	189	94	20	1		片側
オリエント18-160X	前飾り(下り付)	鉄	10	157	78	14	1		左右1組セット
オリエント18-160L	前飾り(下り付)	鉄	10	157	78	14	1		左片側(向かって左側)
オリエント18-160R	前飾り(下り付)	鉄	10	157	78	14	1		右片側(向かって右側)
オリエント18-190X	前飾り(下り付)	鉄	10	189	94	14	1		左右1組セット
オリエント18-190L	前飾り(下り付)	鉄	10	189	94	14	1		左片側(向かって左側)
オリエント18-190R	前飾り(下り付)	鉄	10	189	94	14	1		右片側(向かって右側)
オリエント17-40	輪下り	黄銅	30	42	-	-	-		価格はPDF 価格表でご 確認下さい。
オリエント13-90	鉸(カン)	黄銅	10	90	39	10	46		
オリエント13-92	鉸(カン)	亜鉛	10	92	34	11	61		
オリエント13-120	鉸(カン)	黄銅	10	120	38	13	66		
オリエント13-95★	鉸(カン)	黄銅	10	95	39	15	66		サイズ違い製品です
オリエント13-125★	鉸(カン)	黄銅	5	125	49	18	86		
オリエント12-16☆	鍵座	黄銅	100	16	10.5	12	4		セットで使用可能
オリエント12-38☆	鍵座	鉄	100	38	11	-	1		
オリエント12-118※	鍵座	鉄	50	118	69	-	1		
オリエント12-120※	鍵座	黄銅	10	120	72	-	5		鍵穴の直径は3mm
オリエント12-132※	鍵座	亜鉛	10	132	85	-	4		
PB-10	雪輪透(小)	黄銅	50	44	25	7	2		

カラー：ツヤケシ黒

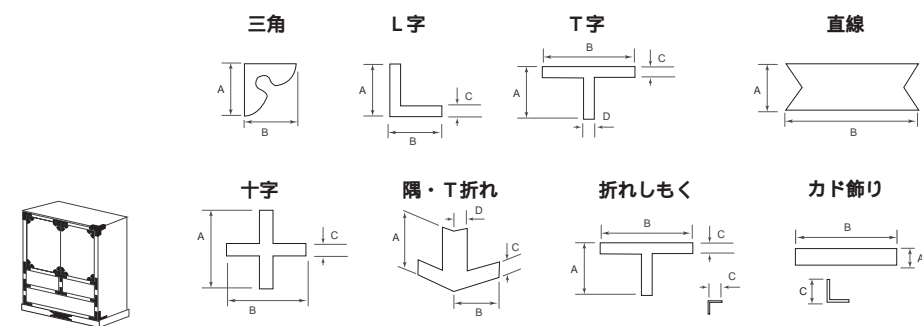
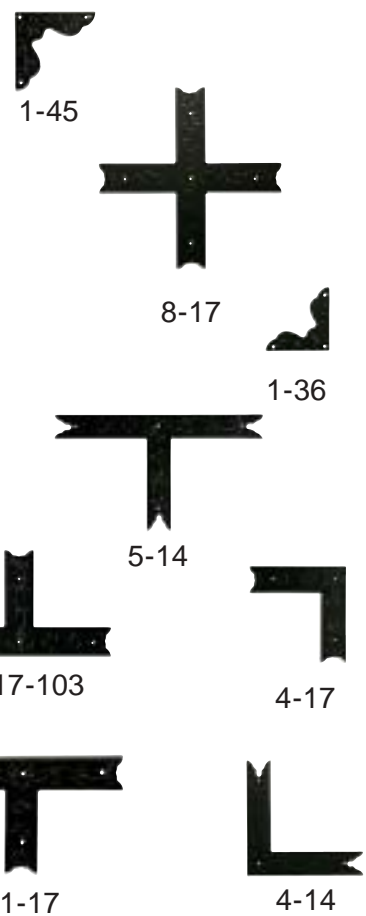
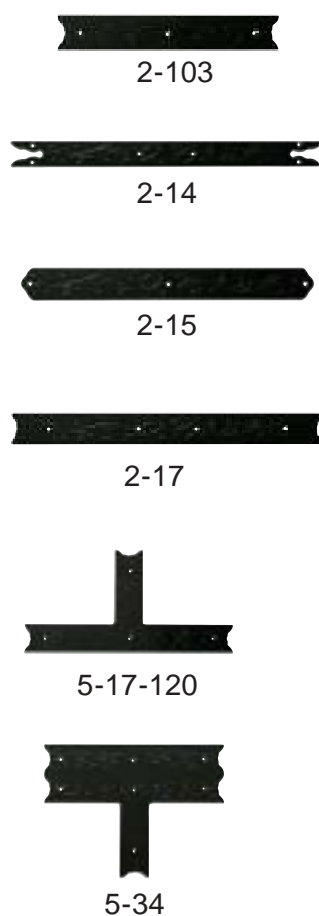

品番	形状/名称	入数	縦A	横B	巾C	巾D	価格	備考
オリエント1-36	三角	100	36	36	-	-		
オリエント1-45	三角	100	45	45	-	-		
オリエント2-14	直線	100	14	170	-	-		
オリエント2-17	直線	100	17	170	-	-		
オリエント2-20	直線	100	20	170	-	-		
オリエント2-28	直線	100	28	170	-	-		
オリエント2-32	直線	50	32	100	-	-		
オリエント2-36	直線	50	36	170	-	-		
オリエント2-60	直線	50	60	170	-	-		
オリエント2-75	直線	50	75	170	-	-		
オリエント2-15	直線	100	15	135	-	-		
オリエント2-103	直線	100	17	103	-	-		
オリエント4-14	L型	100	67	67	14	-		
オリエント4-17	L型	100	60	60	17	-		
オリエント5-14	T字	100	67	120	14	14		
オリエント5-34	T字	100	77	103	34	17		
オリエント5-17-103	T字	100	60	103	17	17		
オリエント5-17-120	T字	100	60	120	17	17		
オリエント6-17	T折	50	60	60	17	17		
オリエント6-34	T折	50	77	60	34	17		
オリエント19-103	カド飾り	50	103	17	17	-		
オリエント7-17	隅	30	60	60	17	17		
オリエント8-17	十字	40	103	103	17	-		
オリエント11-17	折しもく	50	60	103	17	17		

価格はPDF
価格表でご
確認下さい。
材質：鉄
カラー：ツヤケシ黒

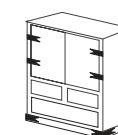
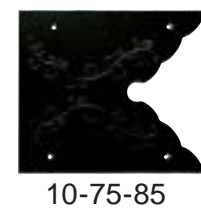
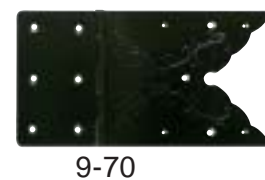

直折

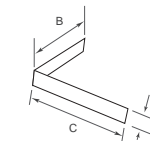

丁番

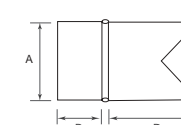

丁番飾り

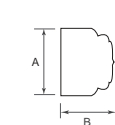

釘



品番	形状/名称	材質	入数	縦A	横B	巾C	D	価格	備考
オリエント3-14	直折	鉄	100	14	85	85	-		
オリエント3-17	直折	鉄	100	17	85	85	-		
オリエント3-19	直折(片長)	鉄	60	19	138	64	-		
オリエント3-20	直折	鉄	100	20	85	85	-		
オリエント3-24	直折	鉄	100	24	56	56	-		
オリエント3-28	直折	鉄	100	28	85	85	-		
オリエント3-36	直折	鉄	50	36	85	85	-		
オリエント3-60	直折	鉄	30	60	85	85	-		
オリエント3-70	直折(片長)	鉄	30	70	138	64	-		
オリエント3-75	直折	鉄	30	75	85	85	-		
オリエント9-28	丁番	鉄	50	28	50	-	85		
オリエント9-36	丁番	鉄	50	36	50	-	105		
オリエント9-70	丁番	鉄	20	70	40	-	85		
オリエント10-75-50	丁番飾り	鉄	60	75	50	-	-		
オリエント10-75-85	丁番飾り	鉄	60	75	85	-	-		
オリエント10-63-50	丁番飾り	鉄	60	63	50	-	-		
オリエント14-27	木ネジ	鉄	1(1000本)	16	5 (頭径)	-	-		
オリエント14-13	丸頭釘	鉄	1 (1kg入)	14	2.5 (頭径)	-	-		サイズ違い品です
オリエント14-16	丸頭釘	鉄	1(375g入)	17	2.5 (頭径)	-	-		
オリエント16-13	格子紙	鉄	1(2000本)	13	7 (傘径)	-	-		
オリエント16-16	格子紙	鉄	1(1000本)	16	7 (傘径)	-	-		サイズ違い品です

価格はPDF
価格表でご
確認下さい。

金属板製品の厚みは1mmです。
カラー：ツヤケシ黒(木ネジと丸頭釘は黒)



BIDOOR(ビドール) 万葉シリーズ

万葉シリーズは伝統的な民芸家具に使う装飾金物です。黄銅・銅などの高級材を使用し、仕上げに手作り工程を含んだ上級品です。

彫刻には重厚感があり、少量でもメッキによる美しい別色仕上げが可能です。



15-215



18-215



15-240



18-240



21-173



21-200



17-45



23-105



9-45



9-49



9-60



9-70



10-49

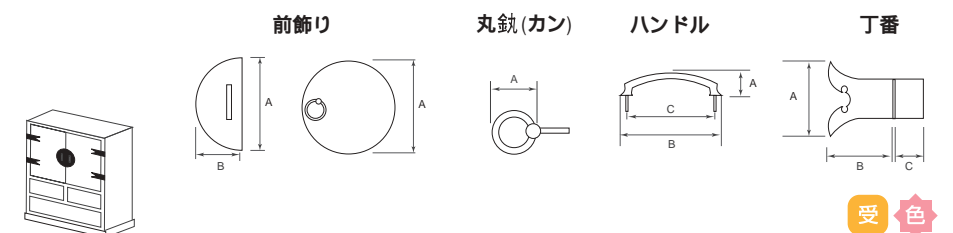

品名	品番	材質	入数	外寸A	外寸B	外寸C	価格	備考
牡丹取手前飾	万葉15-240	銅	1組	240	120	-	20,000円	取手付、左右1組
	万葉15-215	銅	1組	215	108	-	18,900円	取手付、左右1組
牡丹丸鉤前飾	万葉18-240	銅	1組	240	108	-	19,700円	鉤(カン)付、左右1組
	万葉18-215	銅	1組	215	108	-	18,400円	鉤(カン)付、左右1組
牡丹丸鉤円飾	万葉21-173	銅	1	173	-	-	23,100円	鉤(カン)付
	万葉21-200	銅	1	200	-	-	15,900円	鉤(カン)付
丁番飾	万葉17-45	黄銅	1	45	-	-	2,430円	
	万葉17-40	黄銅	1	40	-	40	3,150円	
丁番	万葉17-114	黄銅	1	114	146	30	5,460円	
	万葉17-119	黄銅	1	119	119	30	3,650円	
	万葉9-45	黄銅	1	70	83	23	3,150円	
花菱丸鉤	万葉17-45★	黄銅	1	45	-	-	1,050円	サイズ違い品です
	万葉17-40★	黄銅	1	40	-	-	920円	サイズ違い品です
万葉ハンドル	万葉23-105☆	黄銅	1	21	106	92	1,260円	サイズ違い品です
	万葉23-92☆	黄銅	1	21	95	82	1,150円	サイズ違い品です

厚み：0.5～0.8mm

廃止製品

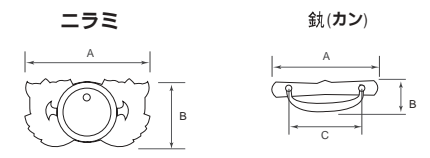

受色

品名	品番	材質	入数	外寸A	外寸B	外寸C	価格	備考
葉牡丹ニラミ	万葉12-88	銅	1	88	52	-	3,690円	
	万葉12-133	銅	1	133	70	-	5,670円	
ニュー牡丹ニラミ	万葉12-96	銅	1	96	63	-	4,110円	
	万葉12-137	銅	1	137	74	-	8,310円	
牡丹唐草ニラミ	万葉12-213	銅	1	213	97	-	13,000円	鍵穴の直径は8mmです
	万葉12-153	銅	1	153	90	-	8,190円	
	万葉12-202	銅	1	202	146	-	13,800円	
	万葉12-234	銅	1	234	125	-	13,800円	
牡丹鉤	万葉13-96	黄銅	1	96	38	-	2,300円	サイズ違い品です
	万葉13-106	黄銅	1	106	48	-	2,450円	
捻子足鉤	万葉13-129	黄銅	1	129	57	60	1,680円	サイズ違い品です
	万葉13-118	黄銅	1	118	51	54	1,890円	
割足鉤	万葉20-82	黄銅	1	82	40	37	1,680円	
	万葉20-105	黄銅	1	105	51	53	1,890円	サイズ違い品です
	万葉20-115	黄銅	1	115	55	66	2,430円	
	万葉20-127	黄銅	1	127	57	67	2,850円	

1 捻子足止式の鉤(カン)です。
2 柔らかい木材(桐など)に取り付ける割足止式の鉤(カン)です。



2-20



2-44



2-88



5-43



4-20



1-43



8-20



5-20



3-20



3-88



11-20



6-20

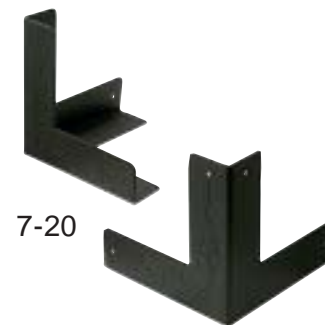

7-20



6-43

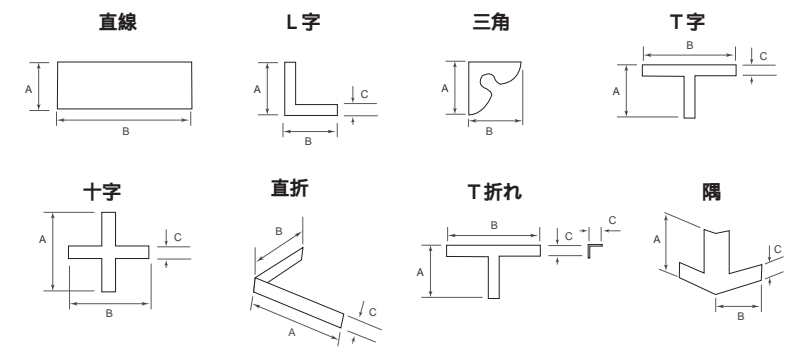

受色

品番	形状/名称	材質	入数	外寸A	外寸B	価格	備考
万葉1-36	扇座	黄銅	1	36	36	550円	
万葉1-43	扇座	黄銅	1	43	43	590円	
万葉2-20	直線	黄銅	1	20	20	1,300円	
万葉2-44	直線	黄銅	1	44	115	1,800円	
万葉2-88	直線	黄銅	1	88	115	2,000円	
万葉3-20	直折	黄銅	1	20	82	890円	
万葉3-88	直折	黄銅	1	88	115	1,360円	
万葉4-20	隅	黄銅	1	20	20	1,590円	
万葉5-20	十字	黄銅	1	20	115	1,680円	
万葉5-43	十字	黄銅	1	43	115	2,810円	
万葉6-20※	T字折	黄銅	1	68	68	2,180円	左用と右用があります。
万葉6-43	T字折	黄銅	1	88	68	3,480円	
万葉7-20※	隅	黄銅	1	68	68	2,350円	左用と右用があります。
万葉8-20	十字	黄銅	1	115	115	2,260円	
万葉11-20	折しもく	黄銅	1	68	115	2,140円	

厚み：0.8mm

廃止製品

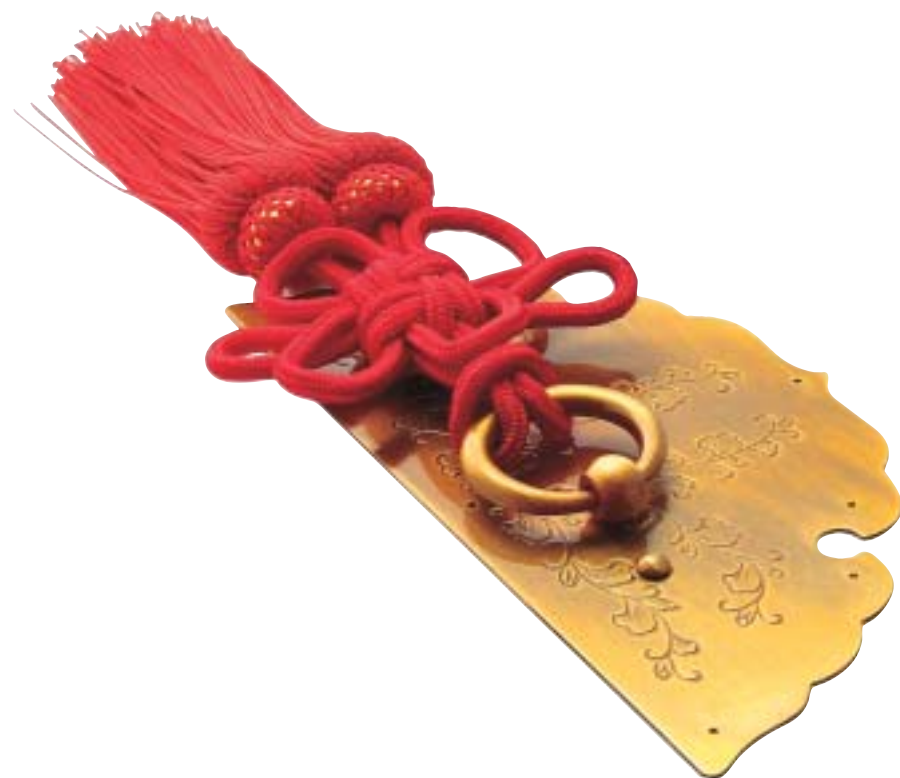

QB-01



QB-02



QB-51



QB-31



QB-61



UB-66



UB-67



KB-128



JR-11



JR-12



JR-13



SA-03

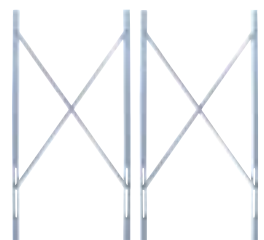

SF-05



BB-74



CM-155 CM-156 CM-157

■ 前飾り **受色** 価格はPDF価格表でご確認下さい。

品名	品番	入数	材質	カラー	備考
十善前飾下り	QB-01	5組		古美	・上下左右で模様が変わります ・外寸は片側です。 ・2枚1組単位です
	QB-02	5組		仙徳	
十善前飾取手	QB-51	5組	黄銅	古美	・QB51.61の足巾76mm
桐花前飾取手	QB-61	2組		古美	
蓮唐草前飾下り	QB-31	5組		銀古美	



サイズ	価格	外寸A×B	品番	サイズ	価格	外寸A×B	品番
小	157×78		QB-01	小	156×77		QB-61
大	189×94		QB-02	大	189×93		QB-31
			QB-51	40号			QB-31
			QB-61	50号			QB-31

■ 三笠鉞(カン) 神鏡房ツマミ 価格はPDF価格表でご確認下さい。

品名	品番	カラー	入数	材質	備考
三笠鉞(カン)	UB-66	銀古美	40	黄銅	・房は菊結房と播磨結房(16P参照)の両方をご利用いただけます。
	UB-67	本金			
神鏡房ツマミ	KB-128	古美	20	黄銅	・房付き

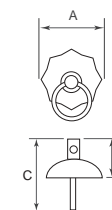

サイズ	価格	A	B	C	価格
UB-66	48	21	54		
UB-67	48	21	54		
KB-128	37	19	60		

■ 菊結引手房 価格はPDF価格表でご確認下さい。

品番	カラー	材質	入数	サイズ	価格	全長A	金冠下B
JR-11	古代紫			40号		230	120
JR-12	赤	レーヨン	10	45号		250	135
JR-13	茶			50号		270	150

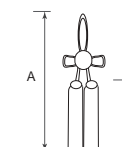

■ 仏間製品 価格はPDF価格表でご確認下さい。

品名	品番	カラー	材質	入数	SA-03			SF-05		
					サイズ	価格	荷重	開口寸法	価格	サイズ
スライドシャッター	SA-03	白	アルミ	10組	700	20kg	3尺用	900	520	
並鉄仏間シャッター	SF-05	銀	鉄	1組	900	20kg	4尺用	1050	575	
					1200	20kg	6尺用	1200	665	
								1350	760	

■ 仏間片長丁番 価格はPDF価格表でご確認下さい。

品名	品番	カラー	材質	入数	価格	横A	横B	高さC	厚み
仏間片長丁番	BB-74	古美	黄銅	50		62	78	50	1

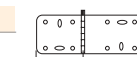

■ キャッチ製品 価格はPDF価格表でご確認下さい。

品名	品番	カラー	材質	入数	価格	横A	縦B	横C	高さD	高さE	座金横F	座金縦G
ゴーゴーキャッチ	CM-155	白	アルミ	36		43	15	26	12	1.2	27	12
	CM-156	GB	アルミ	36								
	CM-157	金	アルミ	36								

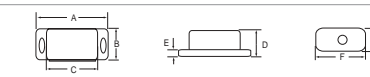

吸着力：約2kg



PB-590



PB-592



PB-591



PB-593



JR-01



JR-02



FB-202



PB-729

御殿引手 受色

品名	品番	カラー	入数	材質	備考
御福御殿引手	PB-590	中金	20 1		1: 15号は入数30です。
	PB-592	本金	20 2		2: 55号、60号、70号は入数1です。
甲貝御殿引手	PB-591	中金	20 1	黄銅	
	PB-593	本金	20 2		
房掛用鉞 <small>(か)</small>	FB-201	中金	1		
	FB-202	本金	1		

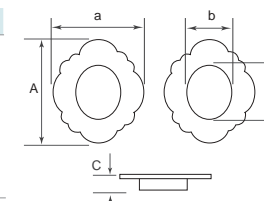

サイズ	価格	外寸A×a	裏寸B×b	全高C	PB-590	PB-592	PB-591	PB-593	サイズ	価格	FB-201	FB-202
15号		50×45	22×20	8	円	円	円	円	15号			
20号		69×61	34×28	10	円	円	円	円	20号			
25号		79×70	34×28	10	円	円	円	円	25号			
30号		87×79	39×31	10	円	円	円	円	30号			
35号		103×90	49×37	11	円	円	円	円	35号			
40号		115×103	55×47	13	円	円	円	円	40号			
45号		133×112	60×50	13	円	円	円	円	45号			
50号		147×131	63×54	15	円	円	円	円	50号			
55号		170×155	71×64	16	円	円	円	円	55号			
60号		180×160	76×65	18	円	円	円	円	60号			
70号		210×190	92×79	21	円	円	円	円	70号			

価格はPDF
価格表でご
確認下さい。

家紋入り引手 受色

品名	品番	カラー	材質	サイズ	価格
中益家紋丸	PB-729	本金	黄銅	小	円
				中	円
				大	円
				大々	円

写真は参考品です。
別注品に付きご注文数量、サイズ、価格、納期、仕様色、家紋、図柄等について御契約の後製造致します。
価格は注文数量等によって変更があります。

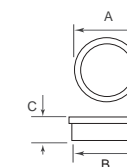

揚巻結(アゲマキムスビ)引手房

品番	カラー	材質	入数	サイズ	価格
JR-01	古代紫	レーヨン	10	15号	円
JR-02	赤			20号	円
				25号	円
				30号	円
				35号	円
				40号	円
				50号	円

価格はPDF
価格表でご
確認下さい。

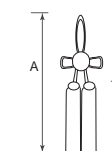



海老錠・舟錠

神前などの観音開扉に使う飾錠前。
舟錠は海老錠より高級品です。

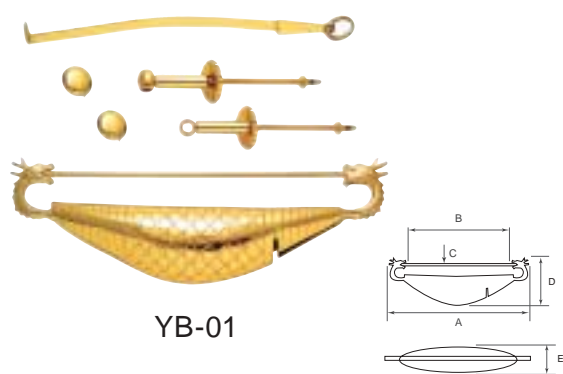

YB-01

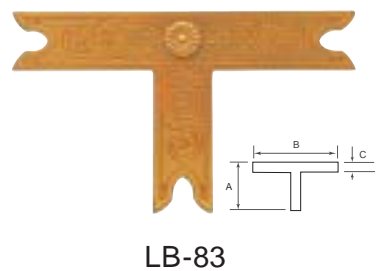

LB-83

唐草格子板

天井・建具などの格子に用いる装飾金物です。
材厚1mm。
外周面45度の傾斜カットで立体感のある仕上がりです。
菊座(径20mm 厚2.5mm)

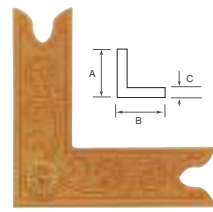

LB-82

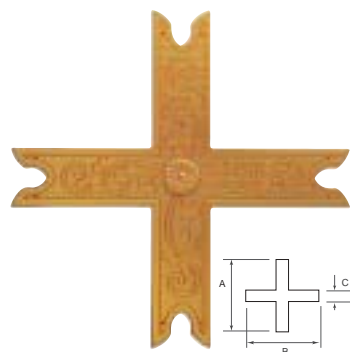

LB-84



YB-11

受色

品名	品番	材質	カラー	入数
海老錠	YB-01	黄銅	本金	1

ネジ足止式

サイズ	価格	A	B	C	D	E	価格
20号	66	43	2.4	25	11.5		
25号	82	57	2.4	27	13.5		
30号	94	50	3.5	38	15		
35号	110	67	3	41	18		
40号	129	84	3.5	52	22		
50号	155	101	4	65	27		
60号	190	137	4	70	33		
70号	228	168	5	80	36		
80号	255	200	5	83	42		

価格はPDF価格表でご確認下さい。

受色

品名	品番	材質	カラー	入数
舟錠	YB-11	黄銅	本金	1

ネジ足止式

サイズ	価格	全長A	価格	サイズ	価格	全長A	価格
15号	45			70号	210		
20号	60			80号	240		
25号	75			90号	270		
30号	90			100号	300		
35号	105			110号	330		
40号	120			120号	360		
45号	135			130号	390		
50号	150			140号	420		
60号	180			150号	450		

価格はPDF価格表でご確認下さい。

受色

品名	品番	材質	カラー	入数
唐草格子板	LB-82 L字	黄銅	本金	10
	LB-83 T字	黄銅	本金	10
	LB-84 十字	黄銅	本金	10

止釘は1.5mmのネジ止め(1個 ¥3,850円)
メッキ加工は別途 ¥1,000(税別)です。

サイズ	価格	A	B	C	価格
LB-82	114	114	34		
LB-83	114	194	34		
LB-84	194	194	34		

価格はPDF価格表でご確認下さい。



義星(ぎぼし)金具

橋の欄干(らんかん)の柱等に付ける宝珠形の飾り金具です。
建築物のてすり(欄干)の柱の上部に防着用(雨水よけ)を兼ねた飾り金物として使用されます。時には室内(間仕切部の柱)に使用しています。
義星は擬宝珠(ぎぼし)の当て字です。



EB-57 鎌倉型



EB-50 普通型



EB-51 普通型



EB-52 普通型



EB-53 普通型

受色

品名	品番	カラー	入数	材質
普通型	EB-50	磨上	4	黄銅
	EB-51	黒	(8~22号)	
	EB-52	本金	1	
	EB-53	青銅	(25~80号)	
鎌倉型	EB-55	磨上	1	黄銅
	EB-56	黒		
	EB-57	本金		
	EB-58	青銅		

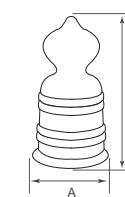

サイズによっては別注色のメッキ色付けが出来ない製品もあります(塗装色付けは可能)
手作り工程を多く含むため、製品ごとに寸法の誤差が多少生じることがあります。
取り付けの際には製品にあわせて木作業を行うようにしてください。

鎌倉型

サイズ	価格	外寸	高さ	EB-55	EB-56	EB-57	EB-58
25号	76	112					
30号	91	140					
35号	105	158					
40号	123	176					
45号	140	210					
50号	155	230					
55号	168	247					
60号	184	270					
65号	200	290					
70号	212	318					
80号	244	360					
90号	271	395					

価格はPDF価格表でご確認下さい。

普通型

サイズ	価格	外寸A	高さB	EB-50	EB-51	EB-52	EB-53
8号	24	45					
10号	31	60					
12号	35	68					
14号	42	82					
15号	45	93					
16号	48	96					
18号	55	110					
20号	60	120					
22号	66	126					
25号	75	140					
30号	90	162					
35号	105	197					
40号	120	240					
45号	135	270					
50号	150	300					
55号	165	330					
60号	180	360					
65号	195	390					
70号	210	420					
80号	240	480					

価格はPDF価格表でご確認下さい。



笹金物

欄干(らんかん)・手すりの上部に装飾として使用する金具です。主に室外に用いられることが多いです。



EC-20



EC-21



EB-22



EC-23

一文字形



品番	カラー	仕上げ	材質	入数	備考
EC-20	黒	焼付色	銅	4	紙釘について
EC-21	本金	メッキ	銅	4	15~30号まで 二本釘 菊座なし
EB-22	磨上	生地	黄銅	4	35~50号まで 二本釘 菊座あり
EC-23	青銅	焼付色	銅	4	55号 三本釘 菊座あり 60号~100号まで 四本釘 菊座あり

サイズ	価格	全長A	巾B	材厚	EC-20	EB-22	EC-21	EC-23
15号		45	10	1				
20号		60	12					
25号		75	15	1.5				
30号		90	25					
35号		105	32					
40号		120	34					
45号		135	36					
50号		150	37					
55号		165	40	2				
60号		180	45					
70号		210	55					
80号		240	63					
90号		270	72					
100号		300	82					

価格はPDF
価格表でご
確認下さい。

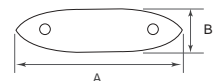

取付部材の形状(平・丸など)および寸法(幅・直径など)をご指示ください。デザイン上、バランスの良い製品サイズに変更することができます。製作に手作り工程を多く含むため、製品ごとに寸法の誤差が多少生じることがあります。取り付けの際には製品にあわせて木作業を行うようにしてください。



EC-25

半笹形



品番	カラー	仕上げ	材質	入数	備考
EC-25	黒	焼付色	銅	4	紙釘について 15~30号まで 二本釘 菊座なし
EC-26	本金	メッキ	銅	4	35~100号まで 二本釘 菊座あり
EB-27	磨上	生地	黄銅	4	半笹形は隣接柱部の形状と寸法もあわせてお知らせください。
EC-28	青銅	焼付色	銅	4	

サイズ	価格	横A	縦B	材厚	EC-25	EB-27	EC-26	EC-28
15号		22.5	13	1				
20号		30	19					
25号		37.5	22	1.5				
30号		45	26					
35号		52.5	31.5					
40号		60	33					
45号		67.5	36					
50号		75	37					
55号		82.5	41	2				
60号		90	45					
70号		105	54					
80号		120	64					
90号		135	74					
100号		150	81					

価格はPDF
価格表でご
確認下さい。



EB-77

T字形

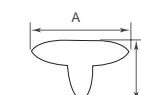

品番	カラー	仕上げ	材質	入数	備考
EC-75	黒	焼付色	銅	4	55号~100号は入数1です。
EC-76	本金	メッキ	銅	4	紙釘について 15~30号まで 三本釘 菊座なし
EB-77	磨上	生地	黄銅	4	35~60号まで 三本釘 菊座あり
EC-78	青銅	焼付色	銅	4	70号~100号まで 六本釘 菊座あり

サイズ	価格	横A	縦B	材厚	EC-75	EB-77	EC-76	EC-78
15号		45	30	1				
20号		60	40					
25号		75	50	1.5				
30号		90	58					
35号		105	68					
40号		120	76					
45号		135	86					
50号		150	94					
55号		165	104	2				
60号		180	113					
70号		210	132					
80号		240	152					
90号		270	172					
100号		300	190					

価格はPDF
価格表でご
確認下さい。

取付部材の形状(平・丸など)および寸法(幅・直径など)をご指示ください。デザイン上、バランスの良い製品サイズに変更することができます。製作に手作り工程を多く含むため、製品ごとに寸法の誤差が多少生じることがあります。取り付けの際には製品にあわせて木作業を行うようにしてください。



EC-73

L字形



品番	カラー	仕上げ	材質	入数	備考
EC-70	黒	焼付色	銅	4	55号~100号は入数1です。
EC-71	本金	メッキ	銅	4	紙釘について 15~30号まで 二本釘 菊座なし
EB-72	磨上	生地	黄銅	4	35~60号まで 二本釘 菊座あり
EC-73	青銅	焼付色	銅	4	70~100号まで 四本釘 菊座あり

サイズ	価格	縦A	材厚	EC-70	EB-72	EC-71	EC-73
15号		30	1				
20号		40					
25号		50	1.5				
30号		58					
35号		68					
40号		76					
45号		86					
50号		94					
55号		104	2				
60号		113					
70号		132					
80号		152					
90号		172					
100号		190					

価格はPDF
価格表でご
確認下さい。



EC-81

十字形



品番	カラー	仕上げ	材質	入数	備考
EC-80	黒	焼付色	銅	4	45号~100号は入数1です。
EC-81	本金	メッキ	銅	4	紙釘について 15~30号まで 四本釘 菊座なし
EB-82	磨上	生地	黄銅	4	35~60号まで 四本釘 菊座あり
EC-83	青銅	焼付色	銅	4	70号~100号まで 八本釘 菊座あり

サイズ	価格	A	材厚	EC-80	EB-82	EC-81	EC-83
15号		45	1				
20号		60					
25号		75	1.5				
30号		90					
35号		105					
40号		120					
45号		135					
50号		150					
55号		165	2				
60号		180					
70号		210					
80号		240					
90号		270					
100号		300					

価格はPDF
価格表でご
確認下さい。



六葉(ろくよう)釘カクシ

柱・鴨居などに装飾用として使用する金物。
 室外・室内ともに用いられ、神社・仏閣はもちろん、一般住宅にも使用されます。

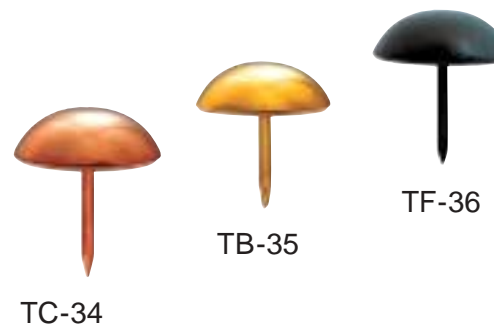

太鼓紙 受色

品名	品番	カラー	材質
TC-34	生地	銅	
実寸太鼓紙	TB-35	本金	黄銅
	TF-36	黒	鉄

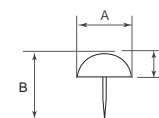

サイズ	価格	傘径A	全長B	高さC	入数	TC-34	TB-35	TF-36
30号		30	38	10.3	50			
35号		35	38	11.5	30			
40号		40	46	14	20			
50号		50	46	14	10			

価格はPDF価格表でご確認下さい。



EC-43

菊菱釘カクシ 受色

品名	品番	カラー	材質	入数
菊菱釘カクシ	EC-43	本金	銅	75

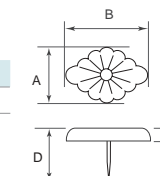

サイズ	価格	A	B	C	D	価格
25号		75	107	10	36	円

価格はPDF価格表でご確認下さい。



EB-30



EC-32



EB-31



EC-33



EC-47



EC-37

古代型六葉 受色

品名	品番	カラー	1 仕上げ	材質	入数	2
古代型六葉	EC-45	黒	焼付色	黄銅	10	
	EC-46	青銅	焼付色	銅	10	
	EC-47	本金	メッキ	銅	10	

1:サイズによっては別注色のメッキ色付けができないものもあります(塗装色付けは可能)
 2:サイズ55号60号は入数1です。

サイズ	価格	傘径A	全長B	表高C	価格
15号		45	43	25	
20号		60	46	28	
25号		75	59	31	
30号		90	63	40	
35号		105	70	42	
40号		120	73	44	
45号		135	90	54	
50号		150	105	64	
55号		165	112	64	
60号		180	114	65	

価格はPDF価格表でご確認下さい。

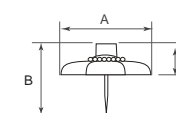

懸魚用六葉 受色

品名	品番	カラー	1 仕上げ	材質	入数
懸魚用六葉	EC-37	本金	メッキ	銅	1

1:サイズによっては別注色のメッキ色付けができないものもあります(塗装色付けは可能)
 ボルトナット止式(打込足も可能) ボルトの長さはご指定いただけます。

サイズ	価格	傘径A	タル頭B	表高C	価格
15号		45	25	41	
20号		60	26.5	45	
25号		75	35	57	
30号		90	38	62	
35号		105	46	77	
40号		120	55	86	
45号		135	63	98	
50号		150	64	100	
55号		165	70	115	
60号		180	74	120	
70号		210	90	140	
80号		240	97	155	
90号		270	118	188	

価格はPDF価格表でご確認下さい。

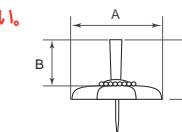

六葉 受色

品名	品番	カラー	1	仕上げ	2	材質	入数	3	備考
六葉	EB-30	中金	メッキ	2	黄銅	10			1サイズによっては別注色のメッキ色付けが出来ないものもあります(塗装色付けは可能)
	EB-31	黒	焼付色		黄銅	10			2代用金メッキ
	EC-32	青銅	焼付色		銅	10			3サイズ55号60号70号は入数1です。
	EC-33	本金	メッキ		銅	10			

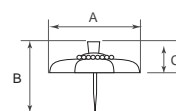

サイズ	価格	傘径A	全長B	表高C	EB-30	EB-31	EC-32	EC-33
15号		45	45	25				
20号		60	45	27				
25号		75	56	33				
30号		90	56	35				
35号		105	70	42				
40号		120	70	47				

価格はPDF価格表でご確認下さい。

サイズ	価格	傘径A	全長B	表高C	EB-30	EB-31	EC-32	EC-33
45号		135	90	55				
50号		150	90	57				
55号		165	130	80				
60号		180	130	80				
70号		210	140	85				
80号		240	150	90				

価格はPDF価格表でご確認下さい。



乳唄(ちちばい)・唄(ばい)金具

釘隠、飾釘とも言われ、補強を兼ねた装飾用として使われる金具です。

乳唄金具は門扉など主に室外で使用され、お城の表門の扉などに良く見られます。

唄金具は塀・柱・欄干など主に室内で使用されますが、室外に用いられることもあります。



EF-01



EC-03



EC-04



EC-05



EC-11



EC-13



EC-14



EB-12

乳唄金具 受色 菊座付き 厚地極上品

品名	品番	カラー	仕上げ	材質
乳唄金具	EF-01	黒	焼付色	鉄
	EC-03	黒	焼付色	銅
	EC-04	青銅	焼付色	銅
	EC-05	本金	メッキ	銅

サイズによっては別注色のメッキ色付けが出来ないものもあります(塗装色付けは可能)

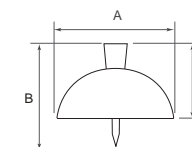

サイズ	価格	傘径A	全長B	表高C	入数	EF-01	EC-03	EC-04	EC-05
15号		45	65	37	4				
20号		60	73	45	4				
25号		75	87	52	4				
30号		90	90	64	4				
35号		105	120	70	4				
40号		118	125	75	4				
45号		135	140	95	4				
50号		150	157	100	4				

価格はPDF
価格表でご
確認下さい。

唄金具 受色

品名	品番	カラー	仕上げ	材質
唄金具	EC-11	黒	焼付色	銅
	EB-12	生地	磨上	黄銅
	EC-13	青銅	焼付色	銅
	EC-14	本金	メッキ	銅

サイズによっては別注色のメッキ色付けが出来ないものもあります(塗装色付けは可能)

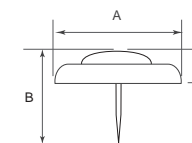

サイズ	価格	傘径A	全長B	表高C	入数	EC-11	EB-12	EC-13	EC-14
15号		45	33	13	10				
20号		60	38	18	10				
25号		75	42	20	10				
30号		90	51	26	10				
35号		105	52	30	10				
40号		120	60	30	10				
45号		135	60	30	10				
50号		150	70	33	10				
55号		165	90	37	1				
60号		180	90	38	1				
70号		210	90	40	1				

価格はPDF
価格表でご
確認下さい。

龍ノ口



OC-54

龍ノ口(りゅうのくち)
神社などの鳥居と社殿の間にある手水舎(てみずしゃ)で、水で両手を清め、口をすすぐ場所(くち)で水の出口に使われる金物。

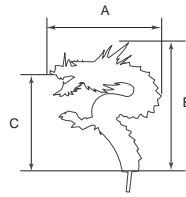

龍ノ口(りゅうのくち) 受色

品名	品番	カラー	入数	材質	
龍ノ口	OC-54	青銅	1	銅	
別注色のメッキ色付けはできません(塗装色付けは可能)					
サイズ	価格	A	B	C	価格
1.5尺		38.5	45	47	価格はPDF
2尺		38.5	58	54	価格表でご
2.5尺		46	68	71	確認下さい。
3尺		45	80	78	

寿限無



OB-01

寿限無(じゅげむ)
開運・招福の室内置物
高さ111mm。コンパクトサイズなので部屋にさりげなく置くことができます。
慶事の贈り物(建築祝い・結婚式など)やインテリア風水にもご利用いただけます。

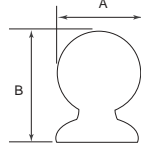

寿限無(じゅげむ) 受色

品名	品番	カラー	入数	材質	
寿限無	OB-01	本金	1	黄銅	
・木製台付き ・化粧箱入り ・高級感のある本金仕上げ。オール真鍮(しんちゅう)製品。					
サイズ	価格	径A	高さB	重量	価格
110		82	111	800g	円
・木製台寸法: 縦150×横120×厚20 ・価格はPDF価格表でご確認下さい。					

風鐸



EB-61

EB-62

風鐸(ふうたく)
塔・神殿・仏堂など軒(のき)の四隅に吊り下げる小さい鐘の形の鈴。内部に吊るされた打棒(舌)で、風を受け音を奏でます。
魔よけや風向きを知るために使われ、風鈴の起源とも言われています。

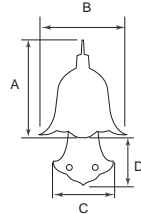

風鐸(ふうたく) 受色

品名	品番	カラー	入数	材質		
風鐸	EB-61	黒	1	黄銅		
	EB-62	青銅色				
別注色のメッキ色付けはできません(塗装色付けは可能)						
サイズ	価格	A	B	C	D	価格
50号		21.8	15	12.5	8.3	価格はPDF 価格表でご 確認下さい。
60号		23.9	18	16	9.9	
70号		28.5	21.5	17.5	11.4	
80号		28.5	24	19.5	12.9	
90号		30.5	27	21.5	13.5	
100号		35	30	24.8	14.4	

丸鋳付台座



FF-302

丸鋳(カン)付台座
太鼓などの上部・側面に取り付け、本体を吊り下げるために用いられる金具。使用用途は様々。割足止式。



受色 太鼓用他向

品名	品番	カラー	入数	材質
丸鋳付台座	FF-302	黒	1個	黄銅

サイズ	価格	太さA(丸かん)	外径B(丸かん)	外径C(割座)	一辺D(角座)	価格
2寸		5	37	39	62	価格はPDF 価格表でご 確認下さい。
2.5寸		6	43	47	76	
3寸		8	59	53	92	
3.5寸		8	65	63	107	
4寸		10	71	69	122	
4.5寸		11	80	75	137	
5寸		12	90	87	151	

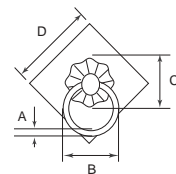

本坪鈴



EB-91

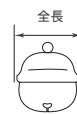

受色

品名	品番	カラー	材質	入数		
本坪鈴	EB-91	磨上	黄銅	10		
100号~30号は入数1です。						
サイズ	価格	全長	価格	サイズ	全長	価格
8号		24		35号		105
10号		30		40号		120
12号		36		50号		150
15号		48	価格はPDF	60号		180
18号		54	価格表でご	70号		210
20号		60	確認下さい。	80号		240
23号		66		90号		270
25号		75		100号		300
30号		90				

カタログ掲載マークについて



受注生産品

通常是在庫していない製品のマークです。サイズと数量をお問い合わせいただければ、納期をお知らせいたします。



別注色可能品

色・表面仕上げ・光沢などの変更可能な製品のマークです。変更ご希望の場合、納期・価格などが変わることがあります。詳しくはBIDOOR(ビドール)製品取扱店までお問い合わせください。

色見本

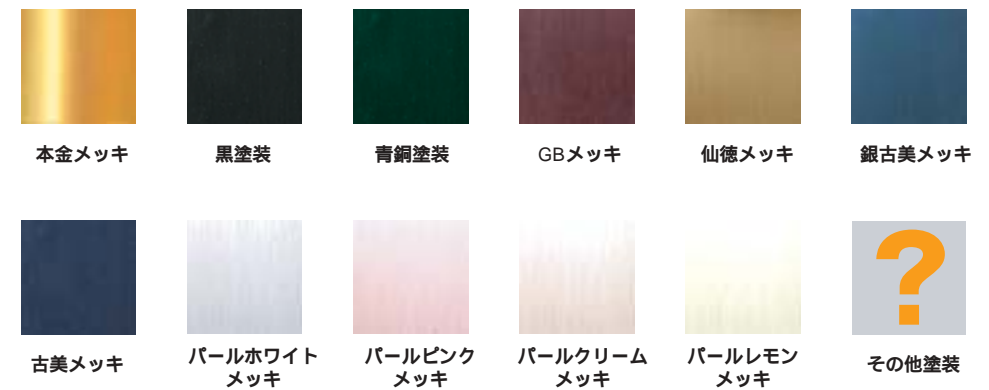

製品のサイズによっては色付けができない製品もあります。
塗装の場合、誤調色を防ぐために色見本をご提示いただく場合があります。
また、顔料の調合で色あわせ不可能な色(特色)もあります。予めご了承ください。

その他サービスについて

BIDOOR(ビドール)ではカタログに掲載している製品の色・材質・形状を一部変更できるサービスや、製品の別注(オリジナル製品)の製作も承っています。製品のデザイン、材質、表面処理、仕上げなどじっくり相談の上、製作いたします。
ご要望に応じて様々な進め方があります。詳しくはBIDOOR(ビドール)製品取扱店までお問い合わせください。

カタログの表記について

- ・記載の価格は2005年3月現在のものです。材料原価などの変動により価格が変更になる場合がありますので、ご注文の際にお問い合わせください。
- ・カタログに記載してある製品価格に消費税は含まれておりません。
- ・カタログ記載の寸法は参考寸法です。ご使用の際はご確認ください。
- ・カタログの記載寸法は特に明記していないものはすべて単位はミリメートル(mm)です。
- ・印刷の都合上、実際の製品と多少色が異なる場合があります。
- ・寸法・材質・仕上げなどの仕様は商品改良等のため、予告なく変更することがあります。



お問い合わせは・・・

